



TECHOS METÁLICOS BANDEJAS

BANDEJA MÓDENA 24

BANDEJA PARMA 15

BANDEJA SIENA

BANDEJA MURANO

BANDEJA SICILIA CLIP-IN

BANDEJA CAPRI

TROQUELES ESPECIALES

A continuación, presentamos nuestra amplia gama de techos metálicos disponibles en diferentes formatos, colores y acabados. Los materiales con los que están fabricados ofrecen múltiples ventajas, desde su durabilidad hasta el fácil mantenimiento. Con el fin de optimizar la instalación de los techos metálicos THU y conseguir resultados con acabados de gran calidad, aconsejamos se utilice la perfilera para techos THU.

Condiciones especiales:

- **PARA EVITAR POSIBLES CAMBIOS CROMÁTICOS, ES RECOMENDABLE INDICAR EL TOTAL DE MATERIAL NECESARIO A INSTALAR EN OBRA, AÚN CUANDO SEA EN DIFERENTES FASES. EN POSTERIORES PEDIDOS INDIQUEN REFERENCIA DE OBRA.**
- **PARA PEDIDOS INFERIORES A 100M² CONSULTAR CONDICIONES DE COMPRA.**
- *Los precios son para el color estándar Blanco THU 9010. En los colores Blanco THU 9003, Silver THU 9006 y Negro THU 9005 incremento de un 3% sobre PVP.*
- *Bandejas en aluminio, otros colores y perforados, consultar condiciones.*
- *Consultar precios y cantidades mínimas en otros colores.*
- *Unidad mínima de venta, caja completa.*
- *Posibilidad de techos postlacados.*
- *Consultar otras dimensiones y formatos especiales.*



MÓDENA ENRASADA

| Tipo | Código | Descripción | Ud x Caja | Kg x Caja | Cajas x Palet | Dimensión Palet | PVP/ Ud | PVP/ M² |
|------|------------|--|-----------|-----------|---------------|-----------------|---------|---------|
| B | BE660002* | ud MÓDENA T24 AC BLANCO ENRASADA 600x600 LISO | 20 | 30 | 28 | 1.30x1.14x1.33 | 9.59 | 26.64 |
| B | BE662502* | ud MÓDENA T24 AC BLANCO ENRASADA 600x600 PERF Ø2.5U C/VELO | 20 | 28 | 28 | 1.30x1.14x1.33 | 11.06 | 30.72 |
| B | BE662502D* | ud MÓDENA T24 AC BLANCO ENRASADA 600x600 PERF Ø2.5U S/VELO | 20 | 28 | 28 | 1.30x1.14x1.33 | 10.02 | 27.83 |
| C | BE660702* | ud MÓDENA T24 AC BLANCO ENRASADA 600x600 EXTRAMICRO Ø0.7U C/VELO | 20 | 30 | 28 | 1.30x1.14x1.33 | 12.16 | 33.78 |
| C | BE660702D* | ud MÓDENA T24 AC BLANCO ENRASADA 600x600 EXTRAMICRO Ø0.7U S/VELO | 20 | 30 | 28 | 1.30x1.14x1.33 | 11.02 | 30.61 |

* Resto de perforaciones y colores consultar plazos de entrega

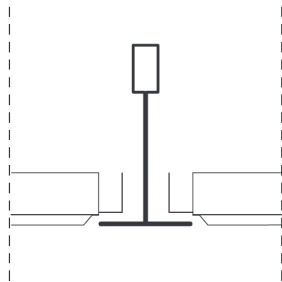

MÓDENA ENRASADA

MÓDENA DESCOLGADA V6

| Tipo | Código | Descripción | Ud x Caja | Kg x Caja | Cajas x Palet | Dimensión Palet | PVP/ Ud | PVP/ M² |
|------|------------|--|-----------|-----------|---------------|-----------------|---------|---------|
| B | B6660002* | ud MÓDENA T24 AC BLANCO V6 600x600 LISO | 18 | 25 | 28 | 1.30x1.14x1.33 | 9.59 | 26.64 |
| B | B6662502* | ud MÓDENA T24 AC BLANCO V6 600x600 PERF Ø2.5U C/VELO | 18 | 24 | 28 | 1.30x1.14x1.33 | 11.06 | 30.72 |
| B | B6662502D* | ud MÓDENA T24 AC BLANCO V6 600x600 PERF Ø2.5U S/VELO | 18 | 24 | 28 | 1.30x1.14x1.33 | 10.02 | 27.83 |
| C | B6660702* | ud MÓDENA T24 AC BLANCO V6 600x600 EXTRAMICRO Ø0.7U C/VELO | 18 | 25 | 28 | 1.30x1.14x1.33 | 12.16 | 33.78 |
| C | B6660702D* | ud MÓDENA T24 AC BLANCO V6 600x600 EXTRAMICRO Ø0.7U S/VELO | 18 | 25 | 28 | 1.30x1.14x1.33 | 11.02 | 30.61 |

* Resto de perforaciones y colores consultar plazos de entrega

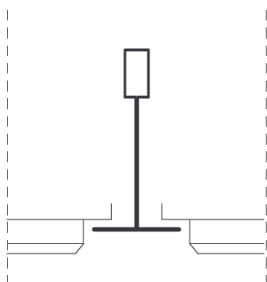

MÓDENA DESCOLGADA V6

MÓDENA DESCOLGADA V8

| Tipo | Código | Descripción | Ud x Caja | Kg x Caja | Cajas x Palet | Dimensión Palet | PVP/ Ud | PVP/ M² |
|------|------------|---|-----------|-----------|---------------|-----------------|---------|---------|
| B | B8660002* | ud MÓDENA T24 AC BLANCO V8 600x600 LISO | 16 | 23 | 28 | 1.30x1.14x1.33 | 9.59 | 26.64 |
| B | B8662502* | ud MÓDENA T24 AC BLANCO V8 600x600 PERF Ø2.5U C/VELO | 16 | 22 | 28 | 1.30x1.14x1.33 | 11.06 | 30.72 |
| B | B8662502D* | ud MÓDENA T24 AC BLANCO V8 600x600 PERF Ø2.5U S/VELO | 16 | 22 | 28 | 1.30x1.14x1.33 | 10.02 | 27.83 |
| C | B8660702* | ud MÓDENA T24 AC BLANCO V8 600x600 EXTRAMICRO Ø0.7U C/VELO | 16 | 23 | 28 | 1.30x1.14x1.33 | 12.16 | 33.78 |
| C | B8660702D* | ud MÓDENA T24 AC BLANCO V8 600x600 EXTRAMICRO Ø0.7U S/VELO | 16 | 23 | 28 | 1.30x1.14x1.33 | 11.02 | 30.61 |
| C | B8120002* | ud MÓDENA T24 AC BLANCO V8 1200x300 LISO | 16 | 23 | 28 | 1.30x1.20x1.33 | 11.30 | 31.39 |
| C | B8122502* | ud MÓDENA T24 AC BLANCO V8 1200x300 PERF C/VELO | 16 | 22 | 28 | 1.30x1.20x1.33 | 13.05 | 36.25 |
| C | B8122502D* | ud MÓDENA T24 AC BLANCO V8 1200x300 PERF S/VELO | 16 | 22 | 28 | 1.30x1.20x1.33 | 11.83 | 32.94 |
| C | B8120702* | ud MÓDENA T24 AC BLANCO V8 1200x300 EXTRAMICRO Ø0.7U C/VELO | 16 | 23 | 28 | 1.30x1.14x1.33 | 14.36 | 39.89 |
| C | B8120702D* | ud MÓDENA T24 AC BLANCO V8 1200x300 EXTRAMICRO Ø0.7U S/VELO | 16 | 23 | 28 | 1.30x1.14x1.33 | 13.01 | 36.14 |

* Resto de perforaciones y colores consultar plazos de entrega

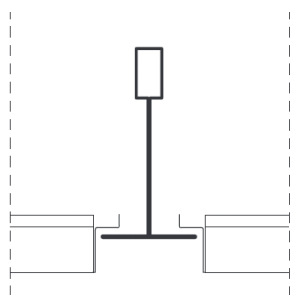

MÓDENA DESCOLGADA V8

AISLAMIENTO ACÚSTICO

| Tipo | Código | Descripción | PVP/ M² |
|------|---------|------------------------|---------|
| C | VEL0000 | m² VELO NEGRO ACÚSTICO | 4.36 |

COLORES

BLANCO THU 9010 y 9003
SILVER THU 9006
NEGRO THU 9005

ACABADOS

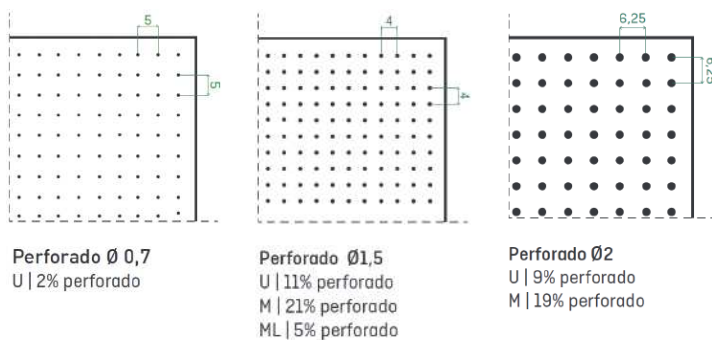

* Bandeja Módena 24 disponible en ALUMINIO. Otros colores consultar precio.

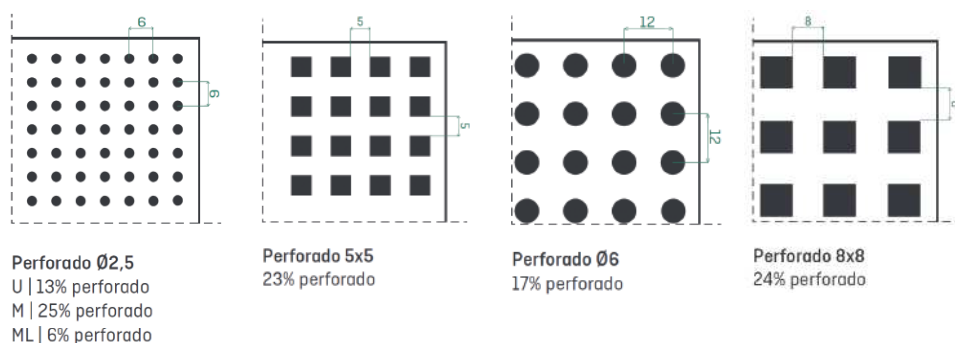



PARMA ENRASADA

| Tipo | Código | Descripción | Ud x Caja | Kg x Caja | Cajas x Palet | Dimensión Palet | PVP/ Ud | PVP/ M² |
|------|------------|---|-----------|-----------|---------------|-----------------|---------|--------------|
| B | BF660002* | ud PARMA T15 AC BLANCO ENRASADA 600x600 LISO | 20 | 30 | 28 | 1.30x1.14x1.33 | 10.18 | 28.28 |
| B | BF662502* | ud PARMA T15 AC BLANCO ENRASADA 600x600 PERF Ø2.5U C/VELO | 20 | 28 | 28 | 1.30x1.14x1.33 | 11.75 | 32.64 |
| B | BF662502D* | ud PARMA T15 AC BLANCO ENRASADA 600x600 PERF Ø2.5U S/VELO | 20 | 28 | 28 | 1.30x1.14x1.33 | 10.64 | 29.56 |
| C | BF660702* | ud PARMA T15 AC BLANCO ENRASADA 600x600 EXTRAMICRO Ø0.7U C/VELO | 20 | 28 | 28 | 1.30x1.14x1.33 | 12.93 | 35.92 |
| C | BF660702D* | ud PARMA T15 AC BLANCO ENRASADA 600x600 EXTRAMICRO Ø0.7U S/VELO | 20 | 28 | 28 | 1.30x1.14x1.33 | 11.70 | 32.50 |

* Resto de perforaciones y colores consultar plazos de entrega

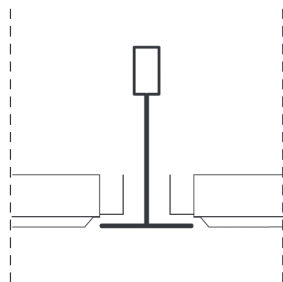

PARMA ENRASADA

PARMA DESCOLGADA V6

| Tipo | Código | Descripción | Ud x Caja | Kg x Caja | Cajas x Palet | Dimensión Palet | PVP/ Ud | PVP/ M² |
|------|------------|---|-----------|-----------|---------------|-----------------|---------|--------------|
| B | B5660002* | ud PARMA T15 AC BLANCO V6 600x600 LISO | 18 | 26 | 28 | 1.30x1.14x1.33 | 10.18 | 28.28 |
| B | B5662502* | ud PARMA T15 AC BLANCO V6 600x600 PERF Ø2.5U C/VELO | 18 | 25 | 28 | 1.30x1.14x1.33 | 11.75 | 32.64 |
| B | B5662502D* | ud PARMA T15 AC BLANCO V6 600x600 PERF Ø2.5U S/VELO | 18 | 25 | 28 | 1.30x1.14x1.33 | 10.64 | 29.56 |
| C | B5660702* | ud PARMA T15 AC BLANCO V6 600x600 EXTRAMICRO Ø0.7U C/VELO | 18 | 25 | 28 | 1.30x1.14x1.33 | 12.93 | 35.92 |
| C | B5660702D* | ud PARMA T15 AC BLANCO V6 600x600 EXTRAMICRO Ø0.7U S/VELO | 18 | 25 | 28 | 1.30x1.14x1.33 | 11.70 | 32.50 |

* Resto de perforaciones y colores consultar plazos de entrega

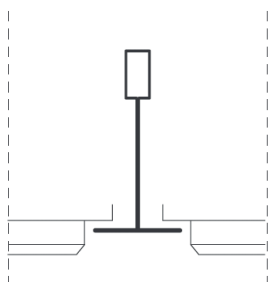

PARMA DESCOLGADA V6

PARMA DESCOLGADA V8

| Tipo | Código | Descripción | Ud x Caja | Kg x Caja | Cajas x Palet | Dimensión Palet | PVP/ Ud | PVP/ M² |
|------|------------|--|-----------|-----------|---------------|-----------------|---------|---------|
| B | B7660002* | ud PARMA T15 AC BLANCO V8 600x600 LISO | 16 | 24 | 28 | 1.30x1.14x1.33 | 10.18 | 28.28 |
| B | B7662502* | ud PARMA T15 AC BLANCO V8 600x600 PERF Ø2.5U C/VELO | 16 | 23 | 28 | 1.30x1.14x1.33 | 11.75 | 32.64 |
| B | B7662502D* | ud PARMA T15 AC BLANCO V8 600x600 PERF Ø2.5U S/VELO | 16 | 23 | 28 | 1.30x1.14x1.33 | 10.64 | 29.56 |
| C | B7660702* | ud PARMA T15 AC BLANCO V8 600x600 EXTRAMICRO Ø0.7U C/VELO | 16 | 23 | 28 | 1.30x1.14x1.33 | 12.93 | 35.92 |
| C | B7660702D* | ud PARMA T15 AC BLANCO V8 600x600 EXTRAMICRO Ø0.7U S/VELO | 16 | 23 | 28 | 1.30x1.14x1.33 | 11.70 | 32.50 |
| C | B7120002* | ud PARMA T15 AC BLANCO V8 1200x300 LISO | 16 | 24 | 28 | 1.30x1.20x1.33 | 11.30 | 31.39 |
| C | B7122502* | ud PARMA T15 AC BLANCO V8 1200x300 PERF Ø2.5U C/VELO | 16 | 23 | 28 | 1.30x1.20x1.33 | 13.05 | 36.25 |
| C | B7122502D* | ud PARMA T15 AC BLANCO V8 1200x300 PERF Ø2.5U S/VELO | 16 | 23 | 28 | 1.30x1.20x1.33 | 11.83 | 32.86 |
| C | B7120702* | ud PARMA T15 AC BLANCO V8 1200x300 EXTRAMICRO Ø0.7U C/VELO | 16 | 23 | 28 | 1.30x1.14x1.33 | 14.36 | 39.89 |
| C | B7120702D* | ud PARMA T15 AC BLANCO V8 1200x300 EXTRAMICRO Ø0.7U S/VELO | 16 | 23 | 28 | 1.30x1.14x1.33 | 13.01 | 36.14 |

* Resto de perforaciones y colores consultar plazos de entrega

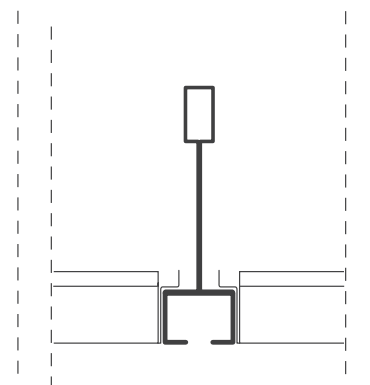

PARMA DESCOLGADA V8

AISLAMIENTO ACÚSTICO

| Tipo | Código | Descripción | PVP/ M² |
|------|---------|------------------------|---------|
| C | VELO000 | m² VELO NEGRO ACÚSTICO | 4.36 |

COLORES

BLANCO THU 9010 y 9003
SILVER THU 9006
NEGRO THU 9005

ACABADOS

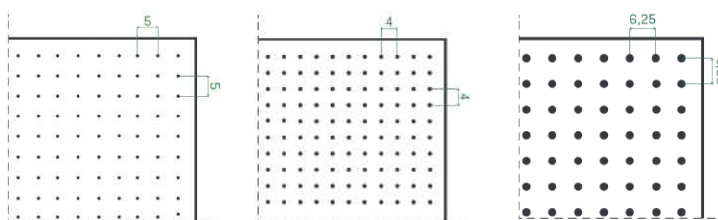

Perforado Ø 0,7
U | 2% perforado

Perforado Ø1,5
U | 11% perforado
M | 21% perforado
ML | 5% perforado

Perforado Ø2
U | 9% perforado
M | 19% perforado

* Bandeja Parma 15 disponible en ALUMINIO. Otros colores consultar precio.

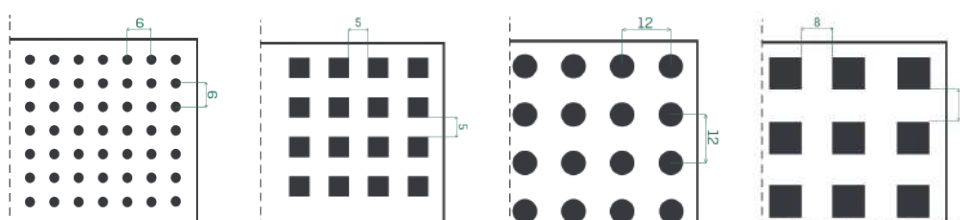

Perforado Ø2,5
U | 13% perforado
M | 25% perforado
ML | 6% perforado

Perforado 5x5
23% perforado

Perforado Ø6
17% perforado

Perforado 8x8
24% perforado



BANDEJA SIENA

BANDEJA SIENA

| Tipo | Código | Descripción | Ud x Caja | PVP/ Ud | PVP/ M² |
|------|-------------|---|-----------|---------|---------|
| C | BS24120002 | ud SIENA T24 AC 300x1200 LISO BLANCO | 10 | 13.14 | 36.50 |
| C | BS24122502 | ud SIENA T24 AC 300x1200 PERF Ø2.5U BLANCO C/VELO | 10 | 14.76 | 41.00 |
| C | BS24122502D | ud SIENA T24 AC 300x1200 PERF Ø2.5U BLANCO S/VELO | 10 | 13.68 | 38.00 |
| C | BS24120702 | ud SIENA T24 AC 300x1200 EXTRAMICRO Ø0.7U BLANCO C/VELO | 10 | 16.23 | 45.08 |
| C | BS24120702D | ud SIENA T24 AC 300x1200 EXTRAMICRO Ø0.7U BLANCO S/VELO | 10 | 15.04 | 41.78 |
| C | BS24620002 | ud SIENA T24 AC 600x1200 LISO BLANCO | 10 | 31.21 | 43.35 |
| C | BS24622502 | ud SIENA T24 AC 600x1200 PERF Ø2.5U BLANCO C/VELO | 10 | 33.96 | 47.17 |
| C | BS24622502D | ud SIENA T24 AC 600x1200 PERF Ø2.5U BLANCO S/VELO | 10 | 32.43 | 45.05 |
| C | BS24620702 | ud SIENA T24 AC 600x1200 EXTRAMICRO Ø0.7U BLANCO C/VELO | 10 | 37.35 | 51.88 |
| C | BS24620702D | ud SIENA T24 AC 600x1200 EXTRAMICRO Ø0.7U BLANCO S/VELO | 10 | 35.67 | 49.54 |

* Resto de perforaciones y colores consultar plazos de entrega

AISLAMIENTO ACÚSTICO

| Tipo | Código | Descripción | PVP/ M² |
|------|---------|------------------------|---------|
| C | VELO000 | M² VELO NEGRO ACÚSTICO | 4.36 |

COLORES

BLANCO THU 9010 y 9003
SILVER THU 9006
NEGRO THU 9005

ACABADOS

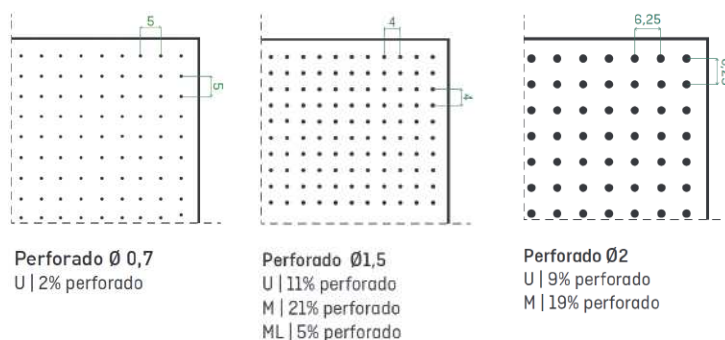

* Posibilidad de aluminio. Otros colores consultar precio.

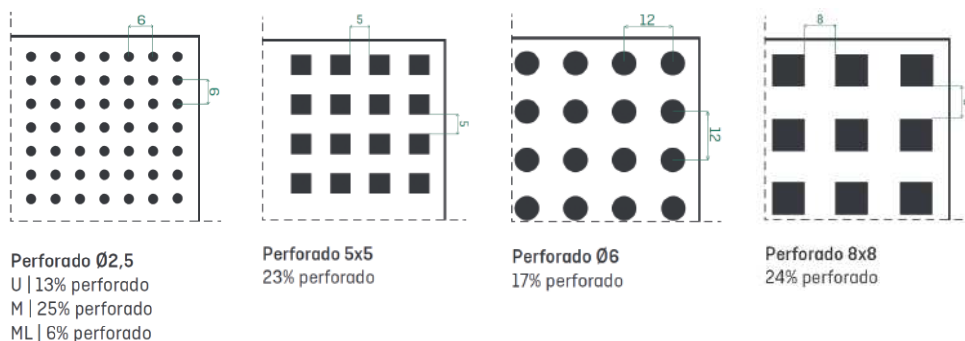



BANDEJA MURANO

BANDEJA MURANO

| Tipo | Código | Descripción | Ud x Caja | Kg x Caja | Cajas x Palet | Dimensión Palet | PVP/ Ud | PVP/ M² |
|------|------------|--|-----------|-----------|---------------|-----------------|---------|---------|
| C | BM660002* | ud MURANO AC 600x600 LISO BLANCO | 8 | 14 | 28 | 1.30x1.14x1.33 | 11.56 | 32.11 |
| C | BM662502* | ud MURANO AC 600x600 PERF Ø2.5U BLANCO C/VELO | 8 | 13 | 28 | 1.30x1.14x1.33 | 13.06 | 36.28 |
| C | BM662502D* | ud MURANO AC 600x600 PERF Ø2.5U BLANCO S/VELO | 8 | 13 | 28 | 1.30x1.14x1.33 | 12.06 | 33.50 |
| C | BM660702* | ud MURANO AC 600x600 EXTRAMICRO Ø0.7U BLANCO C/VELO | 8 | 13 | 28 | 1.30x1.14x1.33 | 14.36 | 39.89 |
| C | BM660702D* | ud MURANO AC 600x600 EXTRAMICRO Ø0.7U BLANCO S/VELO | 8 | 13 | 28 | 1.30x1.14x1.33 | 13.26 | 36.83 |
| C | BM620002* | ud MURANO AC 600x1200 LISO BLANCO | 8 | 14 | 28 | 1.30x1.14x1.33 | 31.11 | 43.21 |
| C | BM622502* | ud MURANO AC 600x1200 PERF Ø2.5U BLANCO C/VELO | 8 | 13 | 28 | 1.30x1.14x1.33 | 33.76 | 46.89 |
| C | BM622502D* | ud MURANO AC 600x1200 PERF Ø2.5U BLANCO S/VELO | 8 | 13 | 28 | 1.30x1.14x1.33 | 32.33 | 44.90 |
| C | BM620702* | ud MURANO AC 600x1200 EXTRAMICRO Ø0.7U BLANCO C/VELO | 8 | 13 | 28 | 1.30x1.14x1.33 | 37.13 | 59.57 |
| C | BM620702D* | ud MURANO AC 600x1200 EXTRAMICRO Ø0.7U BLANCO S/VELO | 8 | 13 | 28 | 1.30x1.14x1.33 | 35.56 | 49.39 |

* Resto de perforaciones y colores consultar plazos de entrega

BANDEJA CON BISEL DE 3mm

PERFIL MURANO

| Tipo | Código | Descripción | Ud x Caja | Dimensión Palet | PVP/ MI |
|------|----------|------------------------------------|-----------|-----------------|---------|
| B | GPOT006* | mI PERFIL OCULTO MURANO 3,70 MTS | 10 | 3.70x0.47x0.30 | 3.14 |
| C | 006205 | PERFIL DISTANCIADOR LONG. VARIABLE | | | 1.52 |

ACABADOS

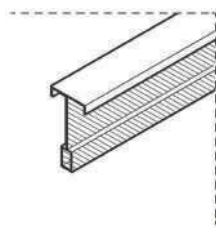

PERFIL MURANO

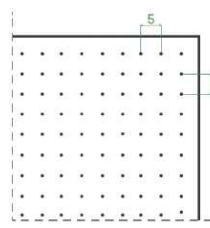
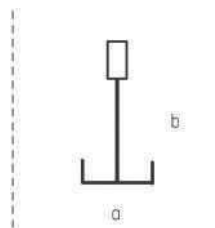

Perforado Ø 0,7
U | 2% perforado

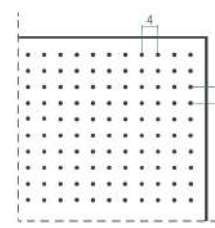

Perforado Ø1,5
U | 11% perforado
M | 21% perforado
ML | 5% perforado

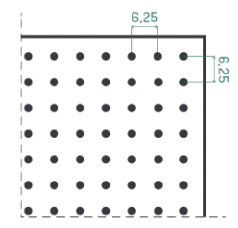

Perforado Ø2
U | 9% perforado
M | 19% perforado

COLORES

- BLANCO THU 9010 y 9003
- SILVER THU 9006
- NEGRO THU 9005

* Posibilidad de aluminio. Otros colores consultar precio.

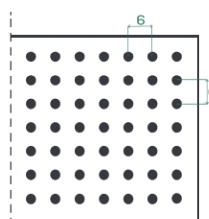

Perforado Ø2,5
U | 13% perforado
M | 25% perforado
ML | 6% perforado

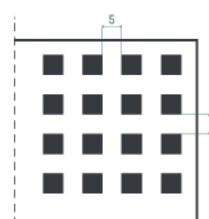

Perforado 5x5
23% perforado

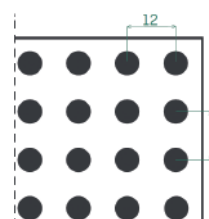

Perforado Ø6
17% perforado

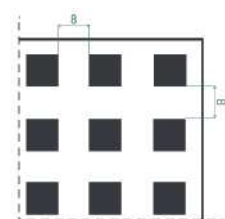

Perforado 8x8
24% perforado



TECHO 600x600

| Tipo | Código | Descripción | Ud x Caja | Kg x Caja | Cajas x Palet | Dimensión Palet | PVP/ Ud | PVP/ M ² |
|------|------------|--|-----------|-----------|---------------|-----------------|---------|---------------------|
| B | B0660002* | ud SICILIA AC BLANCO 600x600 LISO | 10 | 17 | 28 | 1.30x1.14x1.33 | 11.56 | 32.11 |
| B | B0662502* | ud SICILIA AC BLANCO 600x600 PERF Ø2.5U C/VELO | 10 | 16 | 28 | 1.30x1.14x1.33 | 13.06 | 36.28 |
| B | B0662502D* | ud SICILIA AC BLANCO 600x600 PERF Ø2.5U S/VELO | 10 | 16 | 28 | 1.30x1.14x1.33 | 12.06 | 33.50 |
| C | B0660702* | ud SICILIA AC BLANCO 600x600 EXTRAMICRO Ø0.7U C/VELO | 10 | 16 | 28 | 1.30x1.14x1.33 | 14.37 | 39.92 |
| C | B0660702D* | ud SICILIA AC BLANCO 600x600 EXTRAMICRO Ø0.7U S/VELO | 10 | 16 | 28 | 1.30x1.14x1.33 | 13.27 | 36.86 |

* Resto de perforaciones y colores consultar plazos de entrega

TECHO 600x1200

| Tipo | Código | Descripción | Ud x Caja | Kg x Caja | Cajas x Palet | Dimensión Palet | PVP/ Ud | PVP/ M ² |
|------|------------|---|-----------|-----------|---------------|-----------------|---------|---------------------|
| C | B0620002* | ud SICILIA AC BLANCO 600x1200 LISO | 6 | 20 | 13 | 1.30x1.20x0.73 | 31.10 | 43.19 |
| C | B0622502* | ud SICILIA AC BLANCO 600x1200 PERF Ø2.5U C/VELO | 6 | 19 | 13 | 1.30x1.20x0.73 | 33.72 | 46.83 |
| C | B0622502D* | ud SICILIA AC BLANCO 600x1200 PERF Ø2.5U S/VELO | 6 | 19 | 13 | 1.30x1.20x0.73 | 32.27 | 44.82 |
| C | B0620702* | ud SICILIA AC BLANCO 600x1200 EXTRAMICRO Ø0.7U C/VELO | 6 | 20 | 13 | 1.30x1.20x0.73 | 37.09 | 51.51 |
| C | B0620702D* | ud SICILIA AC BLANCO 600x1200 EXTRAMICRO Ø0.7U S/VELO | 6 | 19 | 13 | 1.30x1.20x0.73 | 35.50 | 49.31 |

* Resto de perforaciones y colores consultar plazos de entrega

TECHO 300x1200

| Tipo | Código | Descripción | Ud x Caja | Kg x Caja | Cajas x Palet | Dimensión Palet | PVP/ Ud | PVP/ M ² |
|------|------------|---|-----------|-----------|---------------|-----------------|---------|---------------------|
| B | B0120002* | ud SICILIA AC BLANCO 300x1200 LISO | 10 | 17 | 30 | 1.30x1.20x1.33 | 13.06 | 36.28 |
| B | B0122502* | ud SICILIA AC BLANCO 300x1200 PERF Ø2.5U C/VELO | 10 | 16 | 30 | 1.30x1.20x1.33 | 14.75 | 40.97 |
| B | B0122502D* | ud SICILIA AC BLANCO 300x1200 PERF Ø2.5U S/VELO | 10 | 16 | 30 | 1.30x1.20x1.33 | 13.24 | 36.78 |
| C | B0120702* | ud SICILIA AC BLANCO 300x1200 EXTRAMICRO Ø0.7U C/VELO | 10 | 17 | 30 | 1.30x1.20x1.33 | 16.23 | 45.08 |
| C | B0120702D* | ud SICILIA AC BLANCO 300x1200 EXTRAMICRO Ø0.7U S/VELO | 10 | 16 | 30 | 1.30x1.20x1.33 | 14.56 | 40.44 |

* Resto de perforaciones y colores consultar plazos de entrega

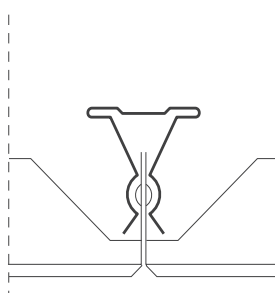

BANDEJA SICILIA CLIP-IN
BISEL 3MM



TECHO 600x600

| Tipo | Código | Descripción | Ud x Caja | Kg x Caja | Cajas x Palet | Dimensión Palet | PVP/ Ud | PVP/ M² |
|------|------------|--|-----------|-----------|---------------|-----------------|---------|---------|
| B | B0A660002 | ud SICILIA AC BLANCO 600x600 LISO | 10 | 17 | 28 | 1.30x1.14x1.33 | 12.72 | 35.33 |
| B | B0A662502 | ud SICILIA AC BLANCO 600x600 PERF Ø2.5U C/VELO | 10 | 16 | 28 | 1.30x1.14x1.33 | 14.37 | 39.92 |
| B | B0A662502D | ud SICILIA AC BLANCO 600x600 PERF Ø2.5U S/VELO | 10 | 16 | 28 | 1.30x1.14x1.33 | 13.27 | 36.86 |
| C | B0A660702 | ud SICILIA AC BLANCO 600x600 EXTRAMICRO Ø0.7U C/VELO | 10 | 16 | 28 | 1.30x1.14x1.33 | 15.81 | 43.92 |
| C | B0A660702D | ud SICILIA AC BLANCO 600x600 EXTRAMICRO Ø0.7U S/VELO | 10 | 16 | 28 | 1.30x1.14x1.33 | 14.60 | 44.56 |

* Resto de perforaciones y colores consultar plazos de entrega

TECHO 300x1200

| Tipo | Código | Descripción | Ud x Caja | Kg x Caja | Cajas x Palet | Dimensión Palet | PVP/ Ud | PVP/ M² |
|------|------------|---|-----------|-----------|---------------|-----------------|---------|---------|
| B | B0A120002 | ud SICILIA AC BLANCO 300x1200 LISO | 10 | 17 | 30 | 1.30x1.20x1.33 | 14.37 | 39.92 |
| B | B0A122502 | ud SICILIA AC BLANCO 300x1200 PERF Ø2.5U C/VELO | 10 | 16 | 30 | 1.30x1.20x1.33 | 16.23 | 45.08 |
| B | B0A122502D | ud SICILIA AC BLANCO 300x1200 PERF Ø2.5U S/VELO | 10 | 16 | 30 | 1.30x1.20x1.33 | 14.56 | 40.44 |
| C | B0A120702 | ud SICILIA AC BLANCO 300x1200 EXTRAMICRO Ø0.7U C/VELO | 10 | 17 | 30 | 1.30x1.20x1.33 | 17.85 | 49.58 |
| C | B0A120702D | ud SICILIA AC BLANCO 300x1200 EXTRAMICRO Ø0.7U S/VELO | 10 | 16 | 30 | 1.30x1.20x1.33 | 16.02 | 44.50 |

* Resto de perforaciones y colores consultar plazos de entrega

COMPLEMENTOS SICILIA CLIP-IN

| Tipo | Código | Descripción | Ud x Caja | PVP/ Ud |
|------|------------|--|-----------|---------|
| C | B0330002* | ud SICILIA AC BLANCO 300x300 LISO | 40 | 8.63 |
| C | B0332502* | ud SICILIA AC BLANCO 300x300 PERF C/VELO | 40 | 11.87 |
| C | B0332502D* | ud SICILIA AC BLANCO 300x300 PERF S/VELO | 40 | 10.18 |
| C | B0360002* | ud SICILIA AC BLANCO 300x600 LISO | 20 | 10.87 |
| C | B0362502* | ud SICILIA AC BLANCO 300x600 PERF C/VELO | 20 | 13.33 |
| C | B0362502D* | ud SICILIA AC BLANCO 300x600 PERF S/VELO | 20 | 11.65 |
| C | B0390002* | ud SICILIA AC BLANCO 300x900 LISO | 10 | 13.19 |
| C | B0392502* | ud SICILIA AC BLANCO 300x900 PERF C/VELO | 10 | 16.29 |
| C | B0392502D* | ud SICILIA AC BLANCO 300x900 PERF S/VELO | 10 | 14.94 |

ACCESORIOS SICILIA CLIP-IN

| Tipo | Código | Descripción | Ud x Caja | Longitud | Dimensión Palet | PVP |
|------|----------|--------------------------------|-----------|----------|-----------------|------|
| B | GPOT000* | mI PERFIL OCULTO TRIÁNGULO | 10 | 4 mts | 4.00x0.58x0.26 | 2.02 |
| B | GPOT001 | CONJUNTO CUELGUE TRIÁNGULO | 500 | - | - | 0.44 |
| B | GPOT002 | ud CRUCETA PERFIL TRIÁNGULO | 150 | - | - | 0.43 |
| B | 006580 | ud UTIL EXTRACCIÓN BANDEJA THU | - | - | - | 4.70 |
| C | VEL0000 | m² VELO NEGRO ACÚSTICO | - | - | - | 4.36 |

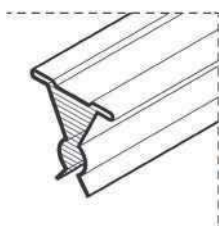

PERFIL OCULTO TRIÁNGULO



ACABADOS

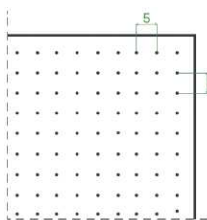

Perforado Ø 0,7
U | 2% perforado

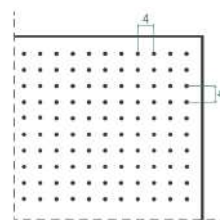

Perforado Ø1,5
U | 11% perforado
M | 21% perforado
ML | 5% perforado

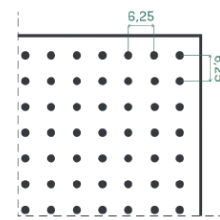

Perforado Ø2
U | 9% perforado
M | 19% perforado

COLORES

BLANCO THU 9010 y 9003
SILVER THU 9006
NEGRO THU 9005

* Posibilidad de aluminio. Otros colores consultar precio.

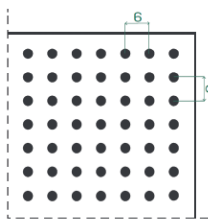

Perforado Ø2,5
U | 13% perforado
M | 25% perforado
ML | 6% perforado

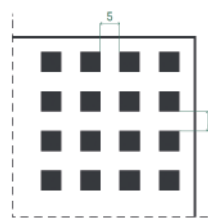

Perforado 5x5
23% perforado

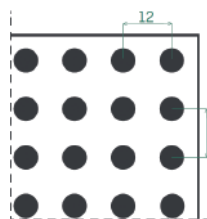

Perforado Ø6
17% perforado

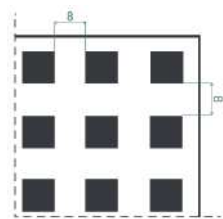

Perforado 8x8
24% perforado



BANDEJA CAPRI (CLIP-IN)

| Tipo | Código | Descripción | Ud x Caja | Kg x Caja | Cajas x Palet | Dimensión Palet | PVP/ Ud |
|------|------------|---|-----------|-----------|---------------|-----------------|---------|
| C | BC110002* | ud CAPRI AC BLANCO CLIP-IN 1000x1000 LISO | 24 | 120 | 2 | 1.00x1.20x1.20 | 31.12 |
| C | BC112502* | ud CAPRI AC BLANCO CLIP-IN 1000x1000 PERF Ø2.5U C/VELO | 24 | 110 | 2 | 1.00x1.20x1.20 | 45.41 |
| C | BC112502D* | ud CAPRI AC BLANCO CLIP-IN 1000x1000 PERF Ø2.5U S/VELO | 24 | 110 | 2 | 1.00x1.20x1.20 | 41.04 |
| C | BC112532* | ud CAPRI AC BLANCO CLIP-IN 1000x1000 PERF Ø2.5U SOBRE REBAJE C/VELO | 24 | 120 | 2 | 1.00x1.20x1.20 | 42.78 |
| C | BC112532D* | ud CAPRI AC BLANCO CLIP-IN 1000x1000 PERF Ø2.5U SOBRE REBAJE S/VELO | 24 | 110 | 2 | 1.00x1.20x1.20 | 41.04 |
| C | BC310002* | ud CAPRI AC BLANCO CLIP-IN 300x1000 LISO PERIMETRO | - | - | 2 | 1.00x1.20x1.20 | 14.69 |
| C | BC330002* | ud CAPRI AC BLANCO CLIP-IN 300x300 LISO NUDO | - | - | 2 | 1.00x1.20x1.20 | 9.06 |
| C | BC110702* | ud CAPRI AC BLANCO CLIP-IN 1000x1000 EXTRAMICRO Ø0.7U C/VELO | 24 | 110 | 2 | 1.00x1.20x1.20 | 49.95 |
| C | BC110702D* | ud CAPRI AC BLANCO CLIP-IN 1000x1000 EXTRAMICRO Ø0.7U S/VELO | 24 | 110 | 2 | 1.00x1.20x1.20 | 45.14 |

* Resto de perforaciones y colores consultar plazos de entrega

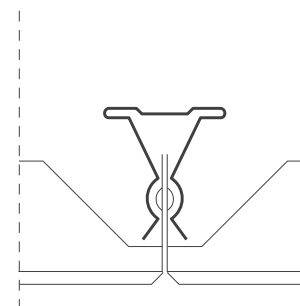

BANDEJA CAPRI CLIP-IN

BANDEJA CAPRI ENRASADA (T-24)

| Tipo | Código | Descripción | Ud x Caja | Kg x Caja | Cajas x Palet | PVP/ Ud |
|------|------------|---|-----------|-----------|---------------|---------|
| C | BE110002* | ud CAPRI AC BLANCO ENR. T-24 1000x1000 LISO | 48 | 230 | 2 | 27.72 |
| C | BE112502* | ud CAPRI AC BLANCO ENR. T-24 1000x1000 PERF C/VELO | 48 | 210 | 2 | 36.89 |
| C | BE112502D* | ud CAPRI AC BLANCO ENR. T-24 1000x1000 PERF S/VELO | 48 | 210 | 2 | 32.70 |
| C | BE112532* | ud CAPRI AC BLANCO ENR. T-24 1000x1000 PERF Ø2.5U SOBRE REBAJE C/VELO | 48 | 210 | 2 | 33.18 |
| C | BE112532D* | ud CAPRI AC BLANCO ENR. T-24 1000x1000 PERF Ø2.5U SOBRE REBAJE S/VELO | 48 | 210 | 2 | 32.70 |
| C | BE110732* | ud CAPRI AC BLANCO ENR. T-24 1000x1000 EXTRAMICRO Ø0.7U SOBRE REBAJE C/VELO | 48 | 210 | 2 | 40.58 |
| C | BE110732D* | ud CAPRI AC BLANCO ENR. T-24 1000x1000 EXTRAMICRO Ø0.7U SOBRE REBAJE S/VELO | 48 | 210 | 2 | 35.97 |

* Resto de perforaciones y colores consultar plazos de entrega

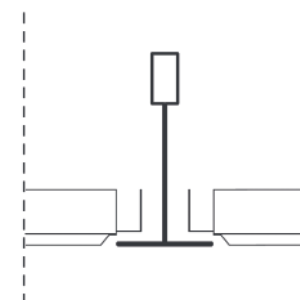

BANDEJA CAPRI ENRASADA (T-24)

BANDEJA CAPRI DESCOLGADA V8 (T-15)

| Tipo | Código | Descripción | Ud x Caja | Kg x Caja | Cajas x Palet | PVP/ Ud |
|------|------------|--|-----------|-----------|---------------|---------|
| C | B7110002* | ud CAPRI AC BLANCO V8 T-15 1000x1000 LISO | 44 | 220 | 2 | 26.82 |
| C | B7112502* | ud CAPRI AC BLANCO V8 T-15 1000x1000 PERF Ø2.5U C/VELO | 44 | 200 | 2 | 36.89 |
| C | B7112502D* | ud CAPRI AC BLANCO V8 T-15 1000x1000 PERF Ø2.5U S/VELO | 44 | 200 | 2 | 32.70 |
| C | B7112532* | ud CAPRI AC BLANCO V8 T-15 1000x1000 PERF Ø2.5U SOBRE REBAJE C/VELO | 44 | 200 | 2 | 33.18 |
| C | B7112532D* | ud CAPRI AC BLANCO V8 T-15 1000x1000 PERF Ø2.5U SOBRE REBAJE S/VELO | 44 | 200 | 2 | 32.70 |
| C | B7112532* | ud CAPRI AC BLANCO V8 T-15 1000x1000 PERF EXTRAMICRO Ø0.7U SOBRE REBAJE C/VELO | 44 | 200 | 2 | 40.58 |
| C | B7112532D* | ud CAPRI AC BLANCO V8 T-15 1000x1000 PERF EXTRAMICRO Ø0.7U SOBRE REBAJE S/VELO | 44 | 200 | 2 | 35.97 |

* Resto de perforaciones y colores consultar plazos de entrega

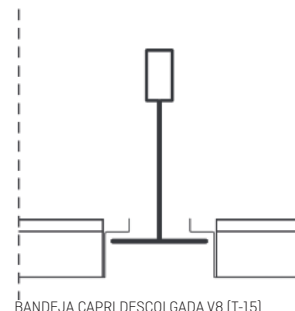

ACCESORIOS

| Tipo | Código | Descripción | Ud x Caja | Longitud | Dimensión Palet | PVP |
|------|----------|--------------------------------|-----------|----------|-----------------|------|
| B | GPOT000* | mI PERFIL OCULTO TRIÁNGULO | 10 | 4 mts | 4.00x0.58x0.26 | 2.02 |
| B | GPOT001 | CONJUNTO CUELGUE TRIÁNGULO | 500 | - | - | 0.44 |
| B | GPOT002 | ud CRUCETA PERFIL TRIÁNGULO | 150 | - | - | 0.43 |
| B | 006580 | ud UTIL EXTRACCIÓN BANDEJA THU | - | - | - | 4.70 |
| C | VEL0000 | m² VELO NEGRO ACÚSTICO | - | - | - | 4.36 |

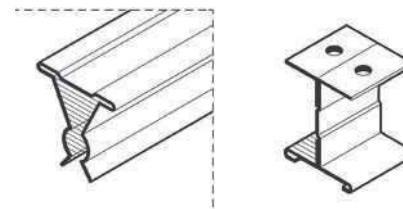

PERFIL OCULTO TRIÁNGULO

ACABADOS

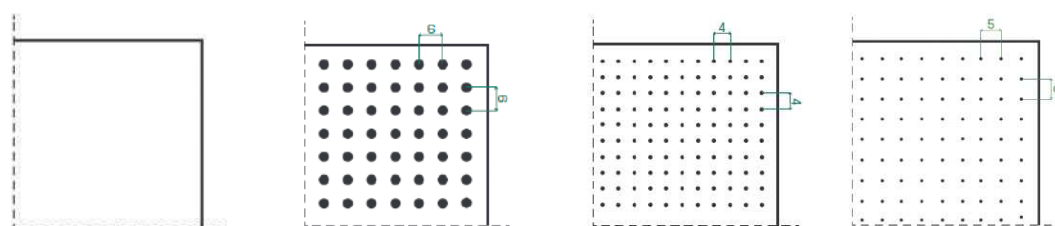

Liso / Sin Bordón

Perforado Ø2,5
U | 13% perforado
ML | 6% perforado

Perforado Ø1,5
U | 11% perforado
ML | 5% perforado

Perforado Ø 0,7
U | 2% perforado

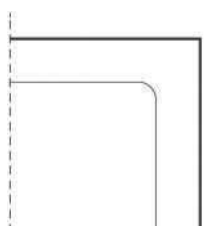

Rebaje Cuadrado

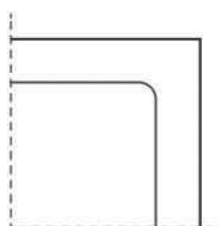

Bordón Cuadrado

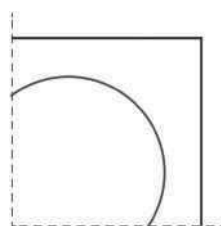

Bordón Circular

COLORES

Según proyectos.

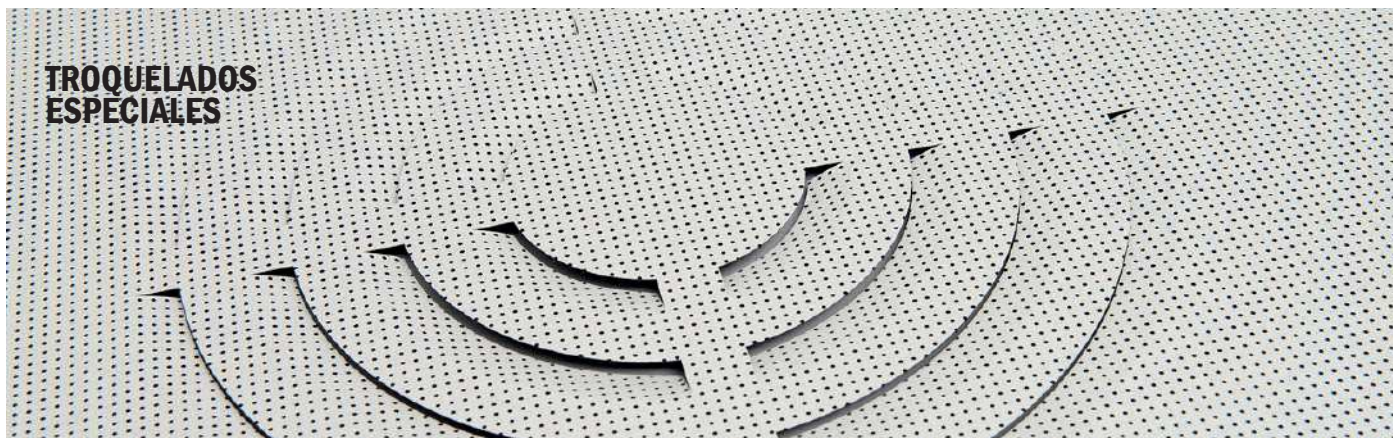

TROQUELADOS ESPECIALES

| Tipo | Código | Descripción | Medidas | PVP/Ud |
|------|--------|---|---------|--------|
| C | DAA000 | ud DIFUSOR DE AIRE ACONDICIONADO REDONDO 340 | 340 | 9.44 |
| C | DAA001 | ud DIFUSOR AIRE ACONDICIONADO CUADRADO 400x400 | 400x400 | 9.44 |
| C | PL0065 | ud PERFORACIÓN LUCES 65 OJO DE BUEY | 65 | 6.29 |
| C | PL0085 | ud PERFORACIÓN LUCES 85 OJOS DE BUEY REGULABLES | 85 | 6.29 |
| C | PL0160 | ud PERFORACIÓN LUCES 160 ALTAVOZ | 160 | 6.29 |
| C | PL0175 | ud PERFORACIÓN LUCES 175 DOWNLIGHT | 175 | 6.29 |
| C | PL0200 | ud PERFORACIÓN LUCES 200 DOWNLIGHT | 200 | 6.29 |
| C | PL0570 | ud PERFORACIÓN LUCES 570 PANEL LED SICILIA/MURANO | 570x570 | 28.00 |

* Consulte cantidades mínimas.

* Consultar otros perforados.



TECHOS METÁLICOS LAMAS

LAMA ITALIA

LAMA MURANO

LAMA TURIN

LAMA VENETO

LAMA TREVISO

LAMA VENEZIA

LAMA ROMA

LAMA VERONA

BAFLE

COMPLEMENTOS LAMAS

REJILLA MILÁN

CUADRÍCULA MILÁN

Los techos metálicos de lamas THU proporcionan estéticas continuas y actuales. La gran amplitud de gama permite escoger entre múltiples posibilidades para dotar al espacio de personalidad propia y funcional. Se caracterizan sobre todo por ser productos de fácil instalación que se adaptan a los espacios en las medidas que se requieran. Fabricadas en su mayoría en aluminio de alta calidad, que brinda gran resistencia y durabilidad, permiten el acceso al plenum para un mantenimiento regular tanto de las instalaciones técnicas como del mismo falso techo de lamas.

Condiciones especiales:

- **PARA EVITAR POSIBLES CAMBIOS CROMÁTICOS, ES RECOMENDABLE INDICAR EL TOTAL DE MATERIAL NECESARIO A INSTALAR EN OBRA, AÚN CUANDO SEA EN DIFERENTES FASES. EN POSTERIORES PEDIDOS INDIQUEN REFERENCIA DE OBRA.**
- **PARA PEDIDOS INFERIORES A 100M² CONSULTAR CONDICIONES DE COMPRA.**
- *Medidas de fabricación entre 1m y 6m [Consultar otras medidas].*
- *Unidad de venta: caja completa de lamas de la misma medida.*
- *Los precios son para el color Blanco, en el color Silver THU 9006 incremento de un 3% sobre PVP [Consultar precio y disponibilidad de otros colores].*
- *Las dimensiones de los palets indicados en la tarifa son orientativas para palets completos.*
- *Posibilidad de tratamiento especial PVDF para zonas expuestas y ambientes salinos.*
- *Posibilidad de acabados en tono madera.*



LAMA ITALIA

| Tipo | Código | Descripción | Ud x Caja | Dimensión Palet | PVP |
|------|-----------|-----------------------------------|-----------|-----------------|------|
| B | AIBL030* | ml ITALIA 30 BLANCO | 20 | LVx1.11x0.78 | 3.12 |
| B | AISL030* | ml ITALIA 30 SILVER | 20 | LVx1.11x0.78 | 3.21 |
| C | AINL030* | ml ITALIA 30 NEGRO | 20 | LVx1.11x0.78 | 3.21 |
| C | AIPRL030* | ml ITALIA 30 BLANCO PERF C/VELO | 20 | LVx1.11x0.78 | 7.28 |
| B | AIEBL030* | ud EMPALME 120mm ITALIA 30 BLANCO | 150 | | 0.32 |
| C | AIENL030* | ud EMPALME 120mm ITALIA 30 SILVER | 150 | | 0.33 |
| C | AIESL030* | ud EMPALME 120mm ITALIA 30 NEGRO | 150 | | 0.33 |

RASTREL ITALIA Y COMPLEMENTOS

| Tipo | Código | Descripción | Ud x Caja | Dimensión Palet | PVP |
|------|----------|--|-----------|-----------------|------|
| B | GRIN050* | ml RASTREL ITALIA 30 NEGRO 3 MTS P-50 / 100 | 10 | LVx1.11x0.78 | 2.88 |
| B | GRIN100* | ml RASTREL ITALIA 30 NEGRO 3 MTS C P60 / P70 / P80 / P90 | 10 | LVx1.11x0.78 | 2.88 |
| C | GRINE070 | ud EMPALME RASTREL ITALIA 30 NEGRO 140MM | 10 | | 2.88 |

ILUMINACIÓN

| Tipo | Código | Descripción | PVP/ Ud |
|------|-----------|---|---------|
| C | AILM11400 | ud LUMINARIA ITALIA LSTB 1140 MM neutro 4000k | 265.16 |

* Consulte longitudes según proyecto. Posibilidad de mecanismos dotados de luz de emergencia y de regulación DALI

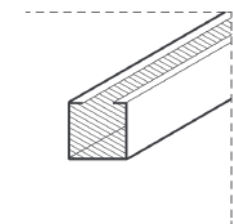

LAMA ITALIA

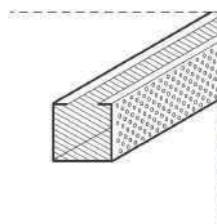

LAMA ITALIA PERFORADA

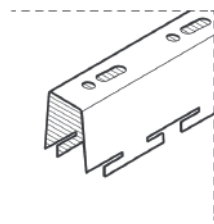

RASTREL ITALIA

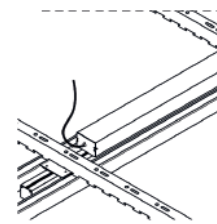

LUMINARIA

* Consultar disponibilidad de otros colores y acabados en madera.



LAMA MURANO

LAMA MURANO

| Tipo | Código | Descripción | Ud x Caja | PVP/MI |
|------|------------|--|-----------|--------|
| B | BMPBL300* | mI MURANO 300 ACERO BLANCO LISO | 8 | 9.76 |
| B | BMPBP300* | mI MURANO 300 ACERO BLANCO PERF Ø2.5U C/VELO | 8 | 12.69 |
| B | BMPBP300D* | mI MURANO 300 ACERO BLANCO PERF Ø2.5U S/VELO | 8 | 11.45 |
| C | BMPBP370* | mI MURANO 300 ACERO BLANCO EXTRAMICRO Ø0.7U C/VELO | 8 | 13.96 |
| C | BMPBP370D* | mI MURANO 300 ACERO BLANCO EXTRAMICRO Ø0.7U S/VELO | 8 | 12.60 |

* Resto de perforaciones y colores consultar plazos de entrega

Disponible también en ALUMINIO

BANDEJA SIN BISEL

PERFIL MURANO

| Tipo | Código | Descripción | Ud x Caja | Dimensión Palet | PVP/MI |
|------|----------|------------------------------------|-----------|-----------------|--------|
| B | GPOT006* | mI PERFIL OCULTO MURANO 3,70 MTS | 10 | 3.70x0.47x0.30 | 3.14 |
| C | 006205 | PERFIL DISTANCIADOR LONG. VARIABLE | | | 1.52 |

ACCESORIOS

| Tipo | Código | Descripción | Medidas | PVP/MI |
|------|------------|--|---------|--------|
| B | AFA010290 | mI AISLAM. FONOABSORBENTE 10mm x 290mm BOBINA 100ML | 10x290 | 2.01 |
| B | AFA010290V | mI AISLAM. FONOABSORBENTE 10mm x 290mm C/VELO BOBINA 100ML | 10x290 | 2.85 |

* Consulte cantidades mínimas.

ACABADOS

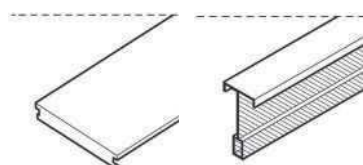

LAMA MURANO

PERFIL MURANO

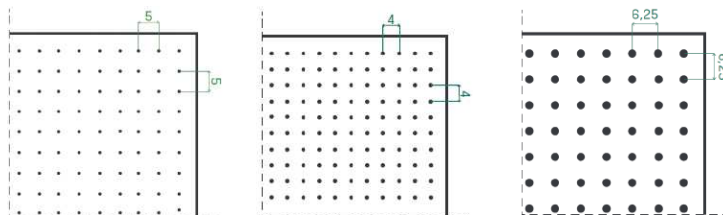

Perforado Ø 0,7
U | 2% perforado

Perforado Ø 1,5
U | 11% perforado
ML | 5% perforado

Perforado Ø 2
U | 9% perforado
M | 19% perforado

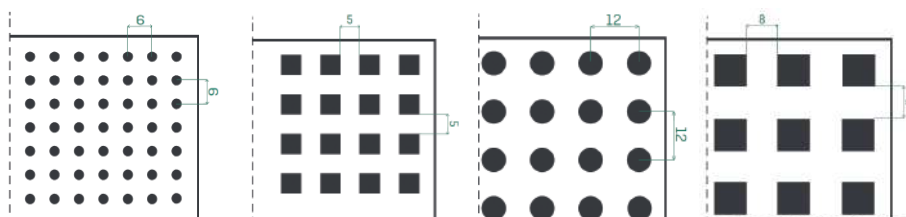

Perforado Ø 2,5
U | 13% perforado
M | 25% perforado
ML | 6% perforado

Perforado 5x5
23% perforado

Perforado Ø 6
17% perforado

Perforado 8x8
24% perforado

COLORES

BLANCO THU 9010 y 9003
SILVER THU 9006

* Posibilidad de aluminio.

Otros colores consultar precio.



BANDEJA TURÍN 300

| Tipo | Código | Descripción | PVP/MI |
|------|-----------|---|--------|
| C | BTPBL300 | m ² TURIN 300 ACERO BLANCO | 11.22 |
| C | BTPBP300 | m ² TURIN 300 ACERO BLANCO PERFORADO Ø2.5U C/VELO | 14.60 |
| C | BTPBP300D | m ² TURIN 300 ACERO BLANCO PERFORADO Ø2.5U S/VELO | 13.16 |
| C | BTPBP370 | m ² TURIN 300 ACERO BLANCO MICROPERFORADO Ø0.7U C/VELO | 16.05 |
| C | BTPBP370D | m ² TURIN 300 ACERO BLANCO MICROPERFORADO Ø0.7U S/VELO | 14.50 |

* Resto de perforaciones y colores consultar plazos de entrega

RASTREL Y ACCESORIOS TURÍN

| Tipo | Código | Descripción | Medidas | PVP |
|------|------------|---|---------|------|
| C | GCT0100 | m ² PERFIL C TURIN 100 | | 8.20 |
| C | GCC0100 | ud PIEZA CUELGUE PERFIL C100 | | 1.82 |
| C | GCE0100 | ud PIEZA DE EMPALME DE PERFIL C | | 4.10 |
| B | AFA010290 | m ² AISLAM. FONDOABSORBENTE 10mm x 290mm BOBINA 100ML | 10x290 | 2.01 |
| B | AFA010290V | m ² AISLAM. FONDOABSORBENTE 10mm x 290mm C/VELO BOBINA 100ML | 10x290 | 2.85 |



LAMA VENETO ABIERTA

| Tipo | Código | Descripción | Ud x Caja | Dimensión Palet | PVP/MI |
|------|----------|-------------------------|-----------|-----------------|--------|
| B | AVBL085* | ml VENETO 85x15 BLANCO | 10 | LVx0.70x0.45 | 3.37 |
| C | AVBL135* | ml VENETO 135x15 BLANCO | 10 | LVx0.70x0.45 | 5.90 |
| C | AVBL185* | ml VENETO 185x15 BLANCO | 10 | LVx0.70x0.45 | 7.69 |

LAMA VENETO CERRADA

| Tipo | Código | Descripción | Ud x Caja | Dimensión Palet | PVP/MI |
|------|----------|-------------------------|-----------|-----------------|--------|
| B | AVBL100* | ml VENETO 100x15 BLANCO | 10 | LVx0.70x0.55 | 3.49 |
| C | AVBL150* | ml VENETO 150x15 BLANCO | 10 | LVx0.70x0.55 | 6.30 |
| C | AVBL200* | ml VENETO 200x15 BLANCO | 10 | LVx0.70x0.55 | 7.83 |

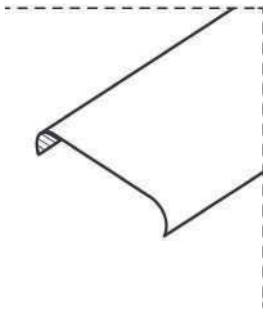

LAMA VENETO ABIERTA

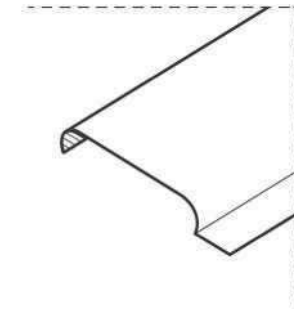
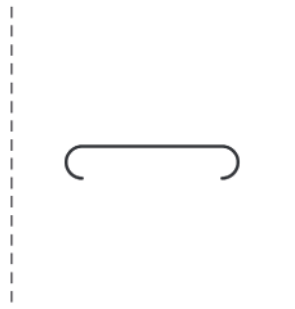

LAMA VENETO CERRADA

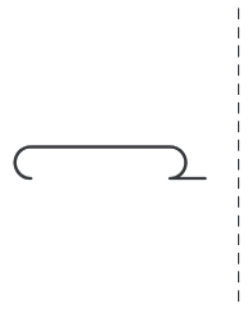

COLORES

BLANCO

SILVER THU 9006 (+3% s/pvp)

* Consultar disponibilidad de otros colores.

JUNQUILLO

| Tipo | Código | Descripción | Ud x Caja | PVP/MI |
|------|---------|--------------------------------|-----------|--------|
| C | AJBM000 | ml JUNQUILLO DECORATIVO BLANCO | 50 | 2.00 |

* Consultar disponibilidad de otros colores.

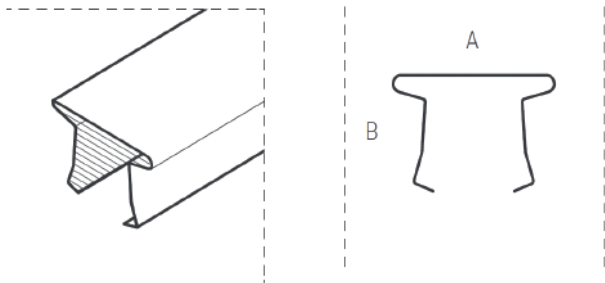

JUNQUILLO

RASTREL VENETO

| Tipo | Código | Descripción | Paso | Ud x Caja | Dimensión Palet | PVP/MI |
|------|----------|------------------------------|------|-----------|-----------------|--------|
| C | GRVU101* | ml RASTREL U NEGRO 100 3 MTS | 100 | 10 | 3.00x0.56x0.34 | 3.47 |
| C | GRVU090* | ml RASTREL U NEGRO 90 3 MTS | 90 | 10 | 3.00x0.56x0.34 | 3.22 |

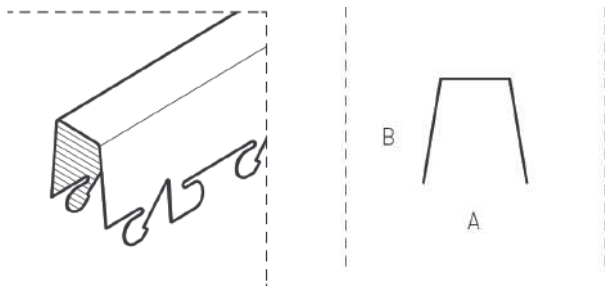

RASTREL VENETO

ACCESORIOS

| Tipo | Código | Descripción | Ud x Caja | PVP / Ud |
|------|------------|-------------------------|-----------|----------|
| C | AVEM085100 | ud CAJA EMPALME 85/100 | 50 | 0.37 |
| C | AVEM135150 | ud CAJA EMPALME 135/150 | 50 | 0.73 |
| C | AVEM185200 | ud CAJA EMPALME 185/200 | 50 | 1.15 |



LAMA TREVISO LISA / ANCHO 100

| Tipo | Código | Descripción | Ud x Caja | Dimensión Palet | PVP/MI |
|------|----------|--------------------------|-----------|-----------------|--------|
| C | ATBL100* | ml TREVISO 100x19 BLANCO | 10 | LVx0.70x0.50 | 4.45 |
| C | ATSM100* | ml TREVISO 100x19 SILVER | 10 | LVx0.70x0.50 | 4.59 |

LAMA TREVISO LISA / ANCHO 150

| Tipo | Código | Descripción | Ud x Caja | PVP/MI |
|------|----------|--------------------------|-----------|--------|
| C | ATBL150* | ml TREVISO 150x19 BLANCO | 20 | 6.83 |

LAMA TREVISO LISA / ANCHO 200

| Tipo | Código | Descripción | Ud x Caja | Dimensión Palet | PVP/MI |
|------|----------|--------------------------|-----------|-----------------|--------|
| B | ATBL200* | ml TREVISO 200x19 BLANCO | 10 | LVx0.70x0.53 | 7.06 |
| C | ATSM200* | ml TREVISO 200x19 SILVER | 10 | LVx0.70x0.53 | 7.28 |

LAMA TREVISO LISA / ANCHO 300

| Tipo | Código | Descripción | Ud x Caja | Dimensión Palet | PVP/MI |
|------|----------|--------------------------|-----------|-----------------|--------|
| B | ATBL300* | ml TREVISO 300x19 BLANCO | 10 | LVx0.70x0.73 | 11.50 |
| C | ATSM300* | ml TREVISO 300x19 SILVER | 10 | LVx0.70x0.73 | 13.17 |

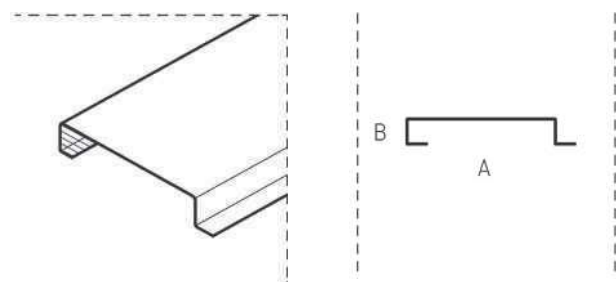

RASTREL TREVISO

| Tipo | Código | Descripción | Paso | Montaje | Ud x Caja | Dimensión Palet | PVP/MI |
|------|----------|-----------------------------------|------|----------------|-----------|-----------------|--------|
| C | GRT0100* | ml RASTREL LAMA TREVISO 100 3 MTS | 100 | JUNTAS 100 | 10 | 3.00x0.41x0.29 | 3.70 |
| C | GRT0105* | ml RASTREL LAMA TREVISO 105 3 MTS | 105 | SEPARADAS 200 | 10 | 3.00x0.41x0.29 | 3.70 |
| C | GRT0110* | ml RASTREL LAMA TREVISO 110 3 MTS | 110 | SEPARADAS 100 | 10 | 3.00x0.41x0.29 | 3.70 |
| C | GRT0150* | ml RASTREL LAMA TREVISO 150 3 MTS | 150 | JUNTAS 150/300 | 10 | 3.00x0.41x0.29 | 3.70 |
| C | GRT0155* | ml RASTREL LAMA TREVISO 155 3 MTS | 155 | SEPARADAS 300 | 10 | 3.00x0.41x0.29 | 3.70 |
| C | GRT0160* | ml RASTREL LAMA TREVISO 160 3 MTS | 160 | SEPARADAS 150 | 10 | 3.00x0.41x0.29 | 3.70 |
| C | GRT0200* | ml RASTREL LAMA TREVISO 200 3 MTS | 200 | JUNTAS 200 | 10 | 3.00x0.41x0.29 | 3.70 |

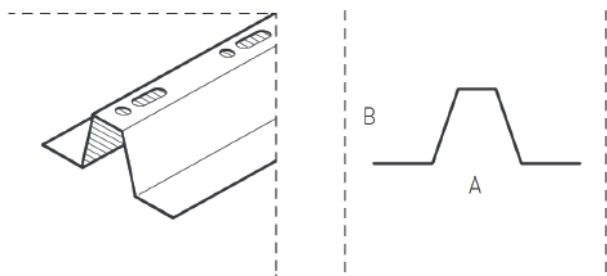

RASTREL TREVISO

ACCESORIOS

| Tipo | Código | Descripción | Ud x Caja | PVP |
|------|---------|----------------|-----------|------|
| C | ATEM100 | ud EMPALME 100 | 50 | 0.37 |
| C | ATEM150 | ud EMPALME 150 | 50 | 0.73 |
| C | ATEM200 | ud EMPALME 200 | 50 | 1.15 |
| C | ATEM300 | ud EMPALME 300 | 50 | 1.68 |



**LAMA
VENEZIA**

LAMA VENEZIA LISA / ANCHO 200

| Tipo | Código | Descripción | Ud x Caja | PVP/MI |
|------|------------|--|-----------|--------|
| A | AABB2002* | ml VENEZIA 200x28 BLANCO BRILLO DE 2 MTS | 10 | 8.02 |
| A | AABB20025* | ml VENEZIA 200x28 BLANCO BRILLO DE 2.5 MTS | 10 | 8.02 |
| A | AABB2003* | ml VENEZIA 200x28 BLANCO BRILLO DE 3 MTS | 10 | 8.02 |
| B | AABL2002* | ml VENEZIA 200x28 BLANCO DE 2 MTS | 10 | 8.02 |
| B | AABL2003* | ml VENEZIA 200x28 BLANCO DE 3 MTS | 10 | 8.02 |

* Resto de colores consultar plazos de entrega

* Disponible en longitud variable.

LAMA VENEZIA / ANCHO 300

| Tipo | Código | Descripción | Ud x Caja | PVP/MI |
|------|-----------|---|-----------|--------|
| C | AABL306* | ml VENEZIA 300x28 BLANCO LISO | 8 | 12.12 |
| C | AABP300* | ml VENEZIA 300x28 PERFORADO Ø2.5U C/VELO | 8 | 13.70 |
| C | AABP300D* | ml VENEZIA 300x28 PERFORADO Ø2.5U S/VELO | 8 | 12.74 |
| C | AABP303* | ml VENEZIA 300x28 EXTRAMICRO Ø0.7U C/VELO | 8 | 15.07 |
| C | AABP303D* | ml VENEZIA 300x28 EXTRAMICRO Ø0.7U S/VELO | 8 | 14.01 |

* Resto de perforaciones y colores consultar plazos de entrega

* Disponible en longitud variable.

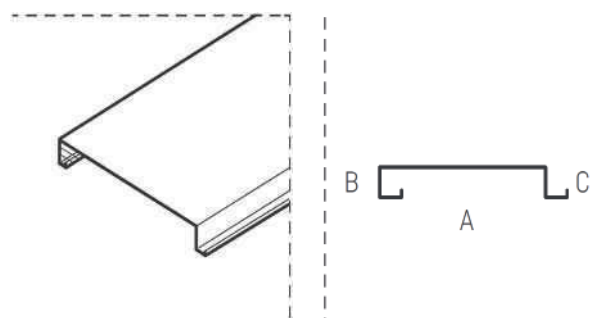

LAMA VENEZIA LISA

RASTREL VENEZIA

| Tipo | Código | Descripción | Ud x Caja | PVP/MI |
|------|----------|-----------------------------------|-----------|--------|
| C | GRA0100* | ml RASTREL LAMA VENEZIA 100 3 MTS | 10 | 3.78 |

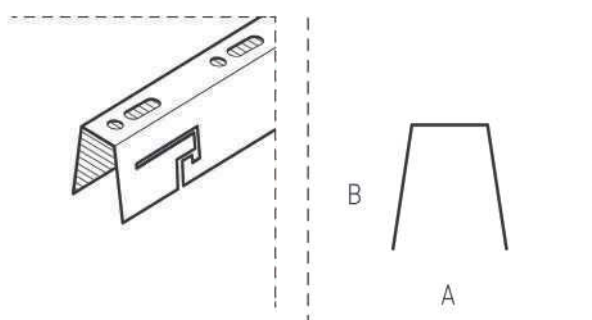

RASTREL VENEZIA

ACCESORIOS

| Tipo | Código | Descripción | Ud x Caja | PVP/ Ud |
|------|---------|---------------------|-----------|---------|
| C | ATEM200 | ud CAJA EMPALME 200 | 50 | 1.15 |
| C | ATEM300 | ud CAJA EMPALME 300 | 50 | 1.68 |

AISLAMIENTO ACÚSTICO

| Tipo | Código | Descripción | PVP |
|------|------------|---|------|
| C | VELO000 | m² VELO NEGRO ACÚSTICO | 4.36 |
| B | AFA010290 | ml AISLAM. FONOAORSORBENTE 10mm x 290mm BOBINA 100ML | 2.01 |
| B | AFA010290A | ml AISLAM. FONOAORSORBENTE 10mm x 290mm C/VELO BOBINA 100ML | 2.85 |

* Consulte cantidades mínimas.

ACABADOS

Perforado Ø 0,7
U | 2% perforado

Perforado Ø1,5
U | 11% perforado
ML | 5% perforado

Perforado Ø2
U | 9% perforado
M | 19% perforado

Perforado Ø2,5
U | 13% perforado
M | 25% perforado
ML | 6% perforado

COLORES

- BLANCO
- SILVER THU 9006 (+3%/s pvp)

* Consultar disponibilidad de otros colores.



**LAMA
ROMA**

LAMA ROMA ACERO

| Tipo | Código | Descripción | Espesor | Ud x Caja | PVP/MI |
|------|------------|---|---------|-----------|--------|
| C | BPABL300* | m ² LAMA ROMA 300 ACERO BLANCO LISO | 0.5 | 8 | 9.14 |
| C | BPABP300* | m ² LAMA ROMA 300 ACERO BLANCO PERFORADO Ø2.5U C/VELO | 0.5 | 8 | 11.82 |
| C | BPABP300D* | m ² LAMA ROMA 300 ACERO BLANCO PERFORADO Ø2.5U S/VELO | 0.5 | 8 | 10.63 |
| C | BPABP303* | m ² LAMA ROMA 300 ACERO BLANCO EXTRAMICRO Ø0.7U C/VELO | 0.5 | 8 | 13.00 |
| C | BPABP303D* | m ² LAMA ROMA 300 ACERO BLANCO EXTRAMICRO Ø0.7U S/VELO | 0.5 | 8 | 11.69 |

* Resto de perforaciones y colores consultar plazos de entrega

LAMA ROMA ALUMINIO

| Tipo | Código | Descripción | Espesor | Ud x Caja | PVP/MI |
|------|------------|--|---------|-----------|--------|
| C | BAABL200* | m ² LAMA ROMA 200 ALUMINIO BLANCO LISO | 0.5 | 10 | 10.59 |
| C | BAABL306* | m ² LAMA ROMA 300 ALUMINIO BLANCO LISO | 0.6 | 8 | 13.70 |
| C | BAABP300* | m ² LAMA ROMA 300 ALUMINIO BLANCO PERFORADO Ø2.5U C/VELO | 0.6 | 8 | 16.19 |
| C | BAABP300D* | m ² LAMA ROMA 300 ALUMINIO BLANCO PERFORADO Ø2.5U S/VELO | 0.6 | 8 | 15.02 |
| C | BAABP303* | m ² LAMA ROMA 300 ALUMINIO BLANCO EXTRAMICRO Ø0.7U C/VELO | 0.6 | 8 | 17.81 |
| C | BAABP303D* | m ² LAMA ROMA 300 ALUMINIO BLANCO EXTRAMICRO Ø0.7U S/VELO | 0.6 | 8 | 16.52 |

* Resto de perforaciones y colores consultar plazos de entrega

RASTREL ROMA

| Tipo | Código | Descripción | Ud x Caja | Dimensión Palet | PVP/MI |
|------|----------|--|-----------|-----------------|--------|
| C | GRA0100* | m ² RASTREL LAMA ROMA 100 3 MTS | 10 | 3.00x0.70x0.22 | 3.78 |

ACCESORIOS

| Tipo | Código | Descripción | Medidas | PVP/MI |
|------|------------|--|---------|--------|
| B | AFA010290 | m ² AISLAM. FONOABSORBENTE 10mm x 290mm BOBINA 100ML | 10x290 | 2.01 |
| B | AFA010290V | m ² AISLAM. FONOABSORBENTE 10mm x 290mm C/VELO BOBINA 100ML | 10x290 | 2.85 |

* Consulte cantidades mínimas.

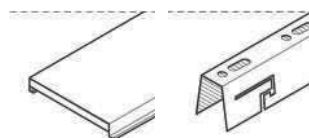

LAMA ROMA

RASTREL ROMA

COLORES

BLANCO THU 9010 (acero)
SILVER THU 9006

* Consultar disponibilidad de otros colores.

ACABADOS

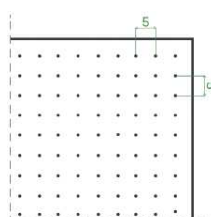

Perforado Ø 0,7
U | 2% perforado

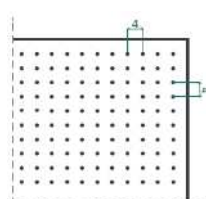

Perforado Ø1,5
U | 11% perforado
ML | 5% perforado

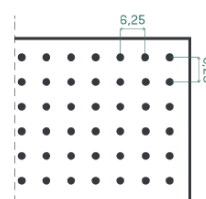

Perforado Ø2
U | 9% perforado
M | 19% perforado

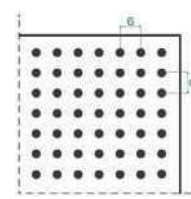

Perforado Ø2,5
U | 13% perforado
M | 25% perforado
ML | 6% perforado

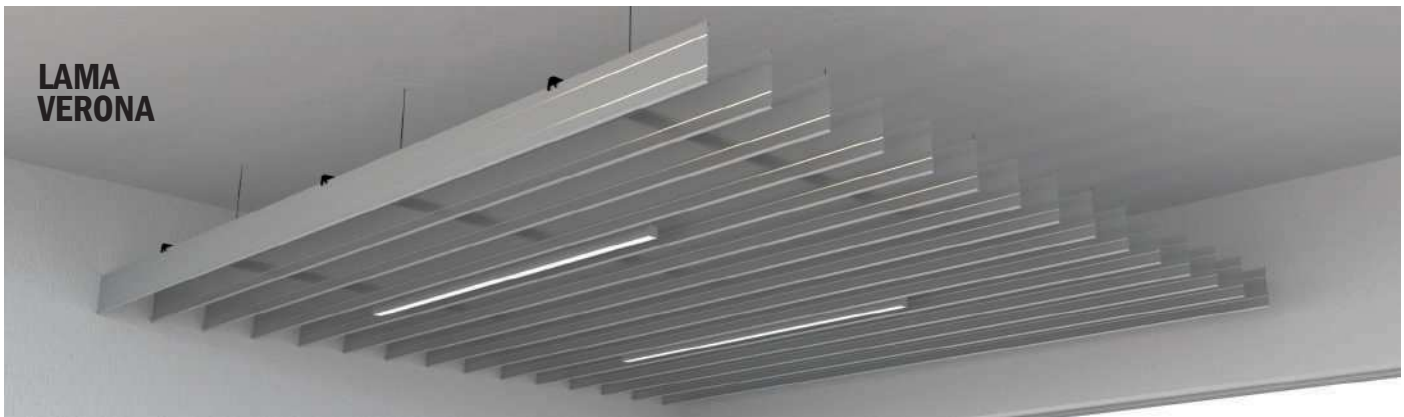
LAMA
VERONA

LAMA VERTICAL VERONA

| Tipo | Código | Descripción | Ud x Caja | PVP/MI |
|------|----------|-----------------------------------|-----------|--------|
| B | ARBL100* | mI LAMA VERONA 100 2 CARAS BLANCO | 20 | 3.66 |
| C | ARBL150* | mI LAMA VERONA 150 2 CARAS BLANCO | 20 | 5.48 |
| C | ARBL200* | mI LAMA VERONA 200 2 CARAS BLANCO | 20 | 7.09 |

RASTREL LACADO 2 CARAS

| Tipo | Código | Descripción | Troquelado | Ud x Caja | Dimensión Palet | PVP/MI |
|------|----------|------------------------------|------------|-----------|-----------------|--------|
| B | GRVU101* | mI RASTREL U NEGRO 100 3 MTS | 50 | 10 | 3.00x0.56x0.34 | 3.47 |

ILUMINACIÓN

| Tipo | Código | Descripción | PVP |
|------|---------------|--|--------|
| C | AR100LM114004 | ud LINEAL ILUMINACIÓN VERONA 100 1140 mm. neutro 4000k | 265.16 |
| C | AR150LM114004 | ud LINEAL ILUMINACIÓN VERONA 150 1140 mm. neutro 4000k | 265.16 |
| C | AR200LM114004 | ud LINEAL ILUMINACIÓN VERONA 200 1140 mm. neutro 4000k | 265.16 |

* Consulte longitudes según proyecto. Posibilidad de mecanismos dotados de luz de emergencia y de regulación DALI

ACCESORIOS

| Tipo | Código | Descripción | PVP |
|------|----------|---|-------|
| C | ARDJ3020 | mI JUNQUILLO DECORATIVO TERMINACIÓN VERONA DECOR ROJO 3020 | 4.47 |
| C | ARDJ5017 | mI JUNQUILLO DECORATIVO TERMINACIÓN VERONA DECOR AZUL 5017 | 4.47 |
| C | ARDJ9005 | mI JUNQUILLO DECORATIVO TERMINACIÓN VERONA DECOR NEGRO 9005 | 4.47 |
| C | CLIPELV | BOLSA 100 uds CLIP EMPLAME LAMA VERONA | 12.15 |

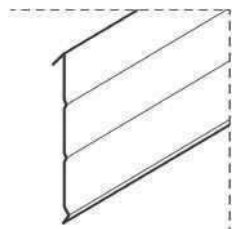

LAMA VERONA

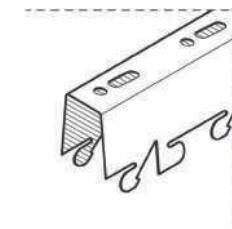
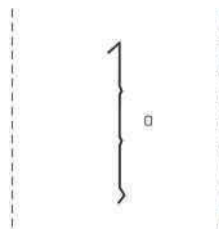

RASTREL VERONA

COLORES

* Consultar disponibilidad de otros colores en lama y accesorios.



BAFLE

BAFLE 30x65

| Tipo | Código | Descripción | Ud x Caja | Dimensión Palet | PVP/MI |
|------|--------------|---|-----------|-----------------|--------|
| C | BL300650002 | mI BAFLE AC 30x65 LISO BLANCO | 12 | LVx0.91x0.78 | 11.10 |
| C | BL300651502 | mI BAFLE AC 30x65 PERFORADO Ø1.5U BLANCO C/VELO | 12 | LVx0.91x0.78 | 20.30 |
| C | BL300651502A | mI BAFLE AC 30x65 PERFORADO Ø1.5U BLANCO C/AISLAMIENTO | 12 | LVx0.91x0.78 | 22.93 |
| C | BL300650702 | mI BAFLE AC 30x65 EXTRAMICRO Ø0.7U BLANCO C/VELO | 12 | LVx0.91x0.78 | 22.33 |
| C | BL300650702A | mI BAFLE AC 30x65 EXTRAMICRO Ø0.7U BLANCO C/AISLAMIENTO | 12 | LVx0.91x0.78 | 25.22 |

BAFLE 30x100

| Tipo | Código | Descripción | Ud x Caja | Dimensión Palet | PVP/MI |
|------|--------------|--|-----------|-----------------|--------|
| C | BL301000002 | mI BAFLE AC 30x100 LISO BLANCO | 8 | LVx0.91x0.78 | 12.73 |
| C | BL301001502 | mI BAFLE AC 30x100 PERFORADO Ø1.5U BLANCO C/VELO | 8 | LVx0.91x0.78 | 22.36 |
| C | BL301001502A | mI BAFLE AC 30x100 PERFORADO Ø1.5U BLANCO C/AISLAMIENTO | 8 | LVx0.91x0.78 | 24.98 |
| C | BL301000702 | mI BAFLE AC 30x100 EXTRAMICRO Ø0.7U BLANCO C/VELO | 8 | LVx0.91x0.78 | 24.60 |
| C | BL301000702A | mI BAFLE AC 30x100 EXTRAMICRO Ø0.7U BLANCO C/AISLAMIENTO | 8 | LVx0.91x0.78 | 27.48 |

BAFLE 30x150

| Tipo | Código | Descripción | Ud x Caja | Dimensión Palet | PVP/MI |
|------|--------------|--|-----------|-----------------|--------|
| C | BL301500002 | mI BAFLE AC 30x150 LISO BLANCO | 6 | LVx0.91x0.78 | 14.95 |
| C | BL301501502 | mI BAFLE AC 30x150 PERFORADO Ø1.5U BLANCO C/VELO | 6 | LVx0.91x0.78 | 24.74 |
| C | BL301501502A | mI BAFLE AC 30x150 PERFORADO Ø1.5U BLANCO C/AISLAMIENTO | 6 | LVx0.91x0.78 | 28.65 |
| C | BL301500702 | mI BAFLE AC 30x150 EXTRAMICRO Ø0.7U BLANCO C/VELO | 6 | LVx0.91x0.78 | 27.21 |
| C | BL301500702A | mI BAFLE AC 30x150 EXTRAMICRO Ø0.7U BLANCO C/AISLAMIENTO | 6 | LVx0.91x0.78 | 31.51 |

RASTREL BAFLE

| Tipo | Código | Descripción | Ud x Caja | Dimensión Palet | PVP/MI |
|------|----------|--|-----------|-----------------|--------|
| B | GRBN1303 | mI RASTREL BAFLE 30 NEGRO P-130 3MTS | 10 | 3.00x0.40x0.40 | 4.39 |
| B | GRINE070 | mI EMPALME RASTREL BAFLE 30 NEGRO P-130 3MTS | 10 | | 2.79 |

* Consultar los diferentes pasos de rastrel para otras separaciones entre lamas.

ACCESORIOS

| Tipo | Código | Descripción | Ud x Caja | PVP |
|------|------------|--|-----------|------|
| B | BLEM301002 | ud EMPALME BAFLE 30x100 BLANCO | 50 | 4.29 |
| B | AFA025100 | mI AISLAM. FONOABSORBENTE 25mm x 100mm BOBINA 40ML | | 2.11 |
| B | AFA025150 | mI AISLAM. FONOABSORBENTE 25mm x 150mm BOBINA 40ML | | 3.14 |
| B | BLT301002 | ud TAPA CIERRE BAFLE 30x100 BLANCO | 50 | 2.05 |



COMPLEMENTOS LAMAS

REMATES

| Tipo | Código | Descripción | Ud x Caja | PVP/MI |
|------|---------|---------------------------------|-----------|--------|
| C | AUBM020 | ml REMATE U-20 3 MTS BLANCO | 10 | 1.71 |
| C | ACBM000 | ml REMATE CONTORNO 3 MTS BLANCO | 10 | 2.37 |

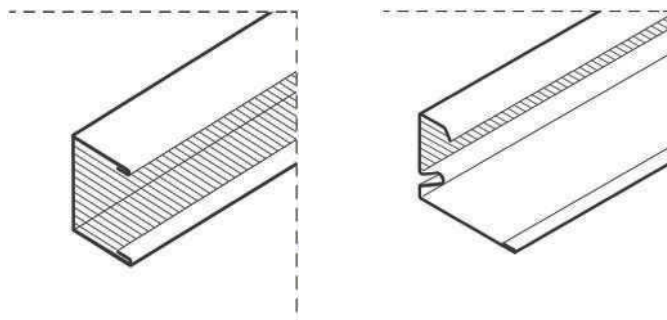

REMATES

COLORES

SILVER THU 9006 (+3% s/pvp)

* Disponibilidad de otros colores. Consultar precio.

PIEZAS DE SUJECIÓN

| Tipo | Código | Descripción | Ud x Bolsa | Ud x Caja | PVP/Bolsa |
|------|---------|--|------------|-----------|-----------|
| C | CLIPU20 | BOLSA CLIP PLÁSTICO PARA U 20 (A) | 500 | 2000 | 62.15 |
| C | CLIPULV | BOLSA CLIP UNIÓN LAMA VENEZIA Y ROMA (B) | 500 | 1000 | 37.02 |
| C | CLIPULT | BOLSA CLIP UNIÓN LAMA TREVISO (C) | 500 | 1000 | 29.80 |
| C | CLIPRCE | BOLSA CLIP PLÁSTICO REMATE CONTORNO (D) | 500 | 3000 | 43.22 |

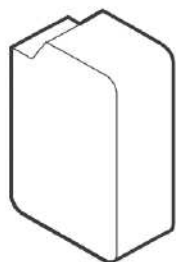

A

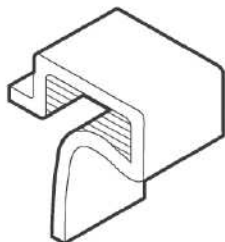

B

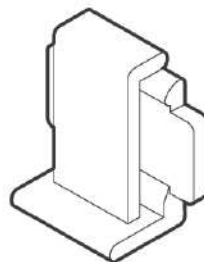

C

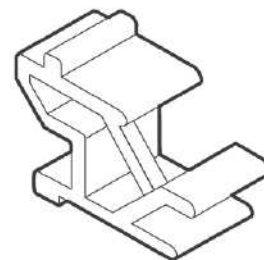

D

PIEZAS DE SUJECIÓN

REJILLA/CUADRÍCULA MILÁN

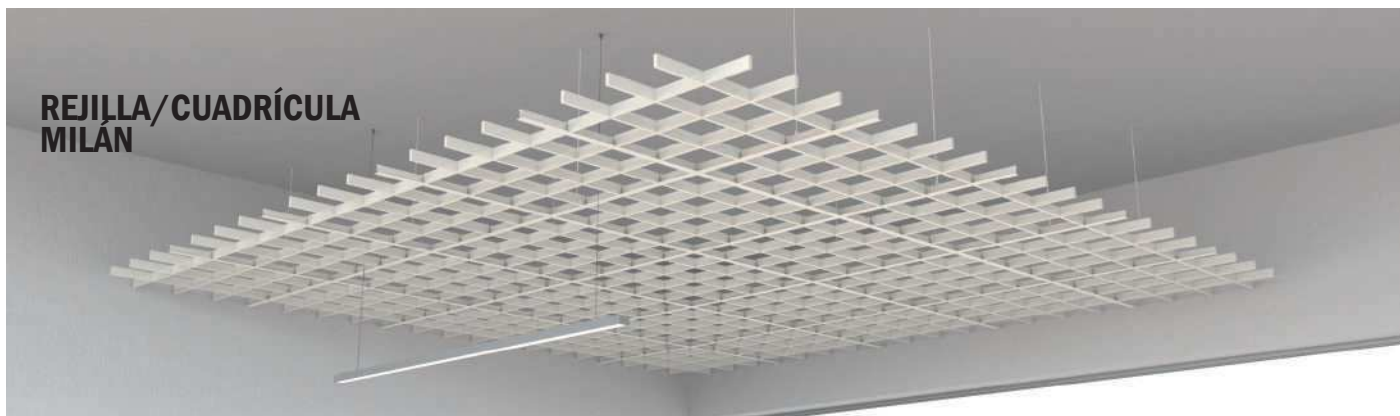

REJILLA ALTURA 40

| Tipo | Código | Descripción | A | Ud x Caja | Ud x Palet | Dimensión Palet | PVP/ Ud | PVP/ M ² |
|------|-----------|------------------------------|----|-----------|------------|-----------------|---------|---------------------|
| B | RM460500* | ud REJILLA 40x600x50 BLANCO | 10 | 12 | 36 | 1.23x1.23x1.80 | 32.56 | 90.44 |
| B | RM460600* | ud REJILLA 40x600x60 BLANCO | 10 | 12 | 36 | 1.23x1.23x1.80 | 26.65 | 74.03 |
| B | RM460750* | ud REJILLA 40x600x75 BLANCO | 10 | 12 | 36 | 1.23x1.23x1.80 | 20.73 | 57.58 |
| B | RM460860* | ud REJILLA 40x600x86 BLANCO | 10 | 12 | 36 | 1.23x1.23x1.80 | 17.77 | 49.36 |
| B | RM461000* | ud REJILLA 40x600x100 BLANCO | 10 | 12 | 36 | 1.23x1.23x1.80 | 14.80 | 41.11 |
| B | RM461500* | ud REJILLA 40x600x150 BLANCO | 10 | 12 | 36 | 1.23x1.23x1.80 | 9.77 | 27.14 |
| B | RM462000* | ud REJILLA 40x600x200 BLANCO | 10 | 12 | 36 | 1.23x1.23x1.80 | 8.33 | 23.14 |

REJILLA ALTURA 50

| Tipo | Código | Descripción | A | Ud x Caja | Ud x Palet | Dimensión Palet | PVP/ Ud | PVP/ M ² |
|------|-----------|------------------------------|----|-----------|------------|-----------------|---------|---------------------|
| C | RM560500* | ud REJILLA 50x600x50 BLANCO | 10 | 12 | 36 | 1.23x1.23x1.80 | 41.32 | 114.78 |
| C | RM560600* | ud REJILLA 50x600x60 BLANCO | 10 | 12 | 36 | 1.23x1.23x1.80 | 33.76 | 93.78 |
| C | RM560750* | ud REJILLA 50x600x75 BLANCO | 10 | 12 | 36 | 1.23x1.23x1.80 | 26.50 | 73.61 |
| C | RM560860* | ud REJILLA 50x600x86 BLANCO | 10 | 12 | 36 | 1.23x1.23x1.80 | 21.44 | 59.56 |
| C | RM561000* | ud REJILLA 50x600x100 BLANCO | 10 | 12 | 36 | 1.23x1.23x1.80 | 19.10 | 53.06 |
| C | RM561500* | ud REJILLA 50x600x150 BLANCO | 10 | 12 | 36 | 1.23x1.23x1.80 | 12.15 | 33.75 |
| C | RM562000* | ud REJILLA 50x600x200 BLANCO | 10 | 12 | 36 | 1.23x1.23x1.80 | 8.78 | 24.39 |

COLORES

BLANCO THU 9010

SILVER THU 9006

* Consultar otros colores y plazos de entrega.

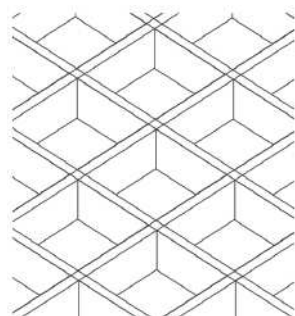

REJILLA ALTURA 40

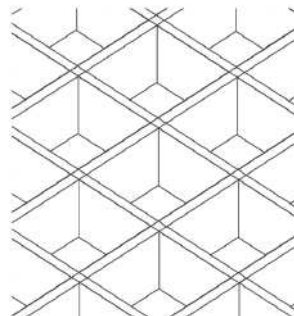
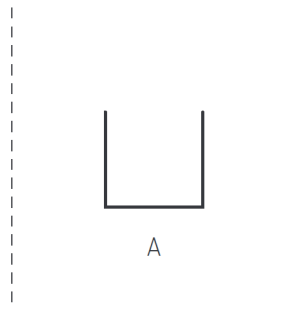

REJILLA ALTURA 50

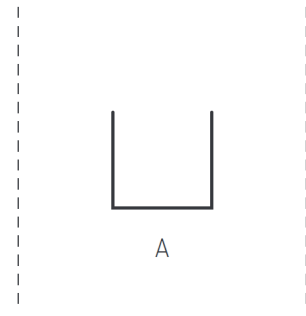

PERFIL DE SUSTENTACIÓN

| Tipo | Código | Descripción | Ud x Caja | PVP/MI |
|------|-----------|---------------------------|-----------|--------|
| B | RS410500* | ml SOPORTE 40x2400 BLANCO | 30 | 2.26 |
| B | RS420500* | ml SOPORTE 40x1200 BLANCO | 60 | 2.26 |
| B | RS430500* | ml SOPORTE 40x600 BLANCO | 60 | 2.26 |
| C | RS510500* | ml SOPORTE 50x2400 BLANCO | 30 | 2.67 |
| C | RS520500* | ml SOPORTE 50x1200 BLANCO | 60 | 2.67 |
| C | RS530500* | ml SOPORTE 50x600 BLANCO | 60 | 2.67 |

ACCESORIOS REJILLA MILÁN

| Tipo | Código | Descripción | Ud x Bolsa | Ud x Caja | PVP/Ud |
|------|----------|---------------------------|------------|-----------|--------|
| C | RE000000 | ud EMPALME SOPORTE (1) | 100 | - | 0.38 |
| C | RC600000 | ud CUELGUE REJILLA D6 (2) | - | 2500 | 0.20 |
| C | RC800000 | ud CUELGUE REJILLA D8 (2) | - | 2500 | 0.22 |

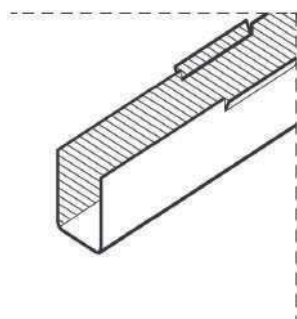

ACCESORIO REJILLA MILÁN

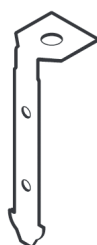

CUELGUE REJILLA

CUADRÍCULA PERFIL T-15

| Tipo | Código | Descripción | A | Ud x Caja | Ud x Palet | Dimensión Palet | PVP/Ud | PVP/M ² |
|------|-----------|---|----|-----------|------------|-----------------|--------|--------------------|
| C | CM150500* | ud CUADRÍCULA T-15 40x600x50x10 BLANCO | 10 | 12 | 36 | 1.23x1.23x1.80 | 38.02 | 105.61 |
| C | CM150600* | ud CUADRÍCULA T-15 40x600x60x10 BLANCO | 10 | 12 | 36 | 1.23x1.23x1.80 | 32.12 | 89.22 |
| C | CM150750* | ud CUADRÍCULA T-15 40x600x75x10 BLANCO | 10 | 12 | 36 | 1.23x1.23x1.80 | 26.19 | 72.75 |
| C | CM150860* | ud CUADRÍCULA T-15 40x600x86x10 BLANCO | 10 | 12 | 36 | 1.23x1.23x1.80 | 24.65 | 68.48 |
| C | CM151000* | ud CUADRÍCULA T-15 40x600x100x10 BLANCO | 10 | 12 | 36 | 1.23x1.23x1.80 | 20.27 | 56.31 |
| C | CM151500* | ud CUADRÍCULA T-15 40x600x150x10 BLANCO | 10 | 12 | 36 | 1.23x1.23x1.80 | 16.93 | 47.03 |
| C | CM152000* | ud CUADRÍCULA T-15 40x600x200x10 BLANCO | 10 | 12 | 36 | 1.23x1.23x1.80 | 13.79 | 38.31 |

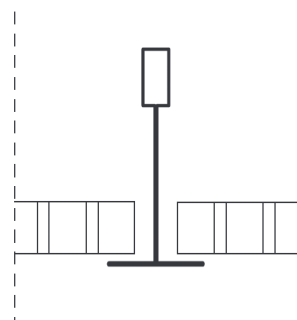

CUADRÍCULA PERFIL T-15



A

COLORES

- BLANCO THU 9010
- SILVER THU 9006