

Sistemas de Fachadas **Placo**[®]



ÍNDICE

1. Sistemas Placotherm®	04
1.1 La importancia de la envolvente	06
1.2 Aislamiento Térmico	07
2. Placotherm® V	08
2.1 Beneficios	11
2.2 Componentes	12
2.3 Rendimiento de Materiales	14
2.4 Instalación	16
2.5 Detalles Constructivos	18
2.6 Desglose Materiales	20
3. Placotherm® Integra	24
3.1 Componentes	26
3.2 Rendimiento de Materiales	28
3.3 Instalación	30
3.4 Detalles Constructivos	32
3.5 Desglose Materiales	38
4. Acabados	42
4.1 Acabados	44
5. Soluciones Constructivas	46
5.1 Soluciones Constructivas	48

04



08



24



42



46







1. SISTEMAS Placotherm®

1.1 LA IMPORTANCIA DE LA ENVOLVENTE

Para obtener edificios eficientes es imprescindible actuar sobre los tres aspectos identificados a continuación, siendo el punto de partida siempre la mejora del aislamiento en la envolvente del edificio:

- 1** En primer lugar, reducir la demanda de energía, evitando las pérdidas mediante medidas de aislamiento de la envolvente.
- 2** En segundo lugar, utilizar fuentes energéticas sostenibles en vez de combustibles fósiles.
- 3** En tercer lugar, emplear equipos e instalaciones que sean altamente eficientes.

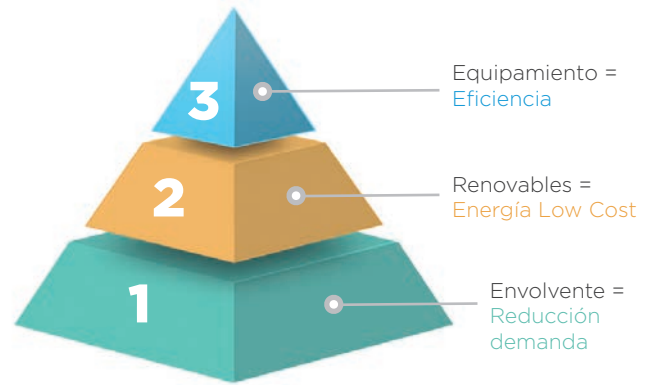

PÉRDIDAS ENERGÉTICAS EN EL EDIFICIO

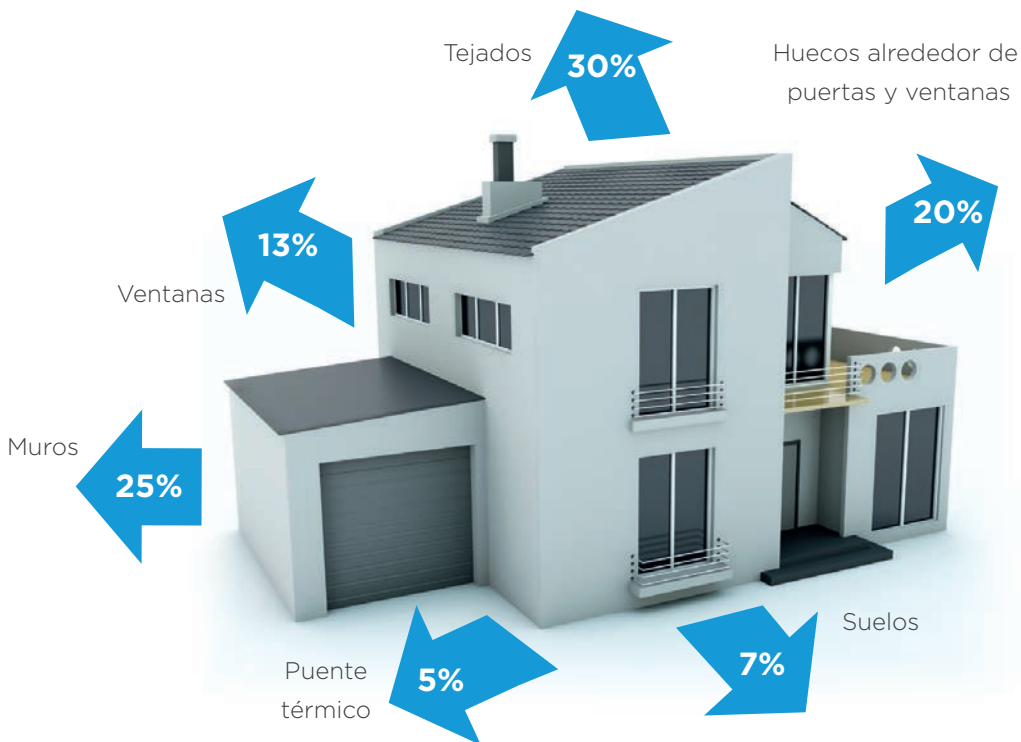

“Entre todas las alternativas para aumentar la eficiencia energética de los edificios, el aislamiento es la más rentable”.

1.2 AISLAMIENTO TÉRMICO Y DEMANDA ENERGÉTICA

Para condiciones de confort similares, la actuación sobre los sistemas de aislamiento en el edificio, contribuye a reducir notablemente su consumo, garantizando el confort de los usuarios y la reducción de emisiones de CO2.

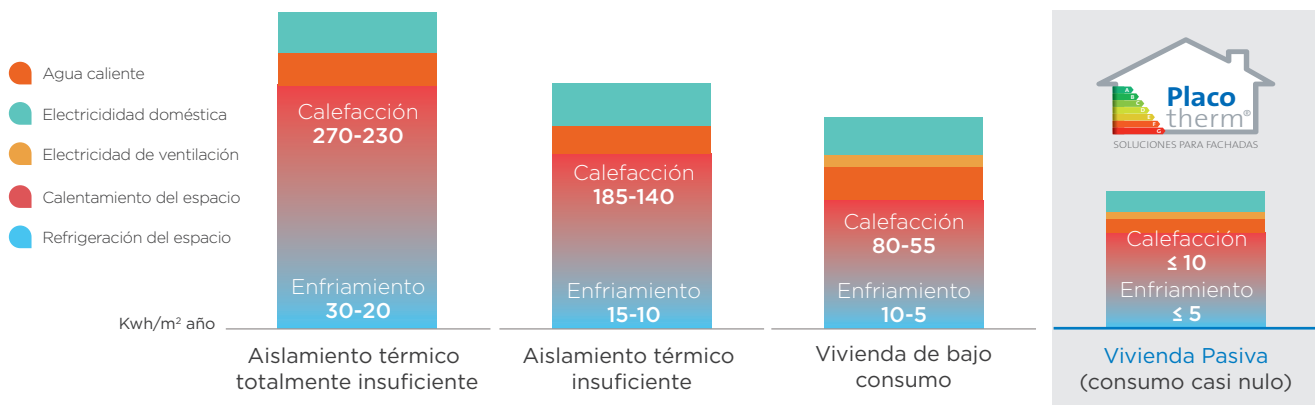

VALORES DE TRANSMITANCIA TÉRMICA (U) Y VALORES DE AISLAMIENTO

Elemento	Valor 1	Valor 2	Valor 3	Valor 4
MUROS EXTERNOS (muro compacto de 25 cm) Espesor del aislamiento	2,45 W/(m² K) 0 cm	1,0 W/(m² K) 2 cm	0,50 W/(m² K) 6 cm	0,20 - 0,45 W/(m² K) 10 - 20 cm
CUBIERTAS Espesor del aislamiento	1,38 W/(m² K) 0 cm	0,54 W/(m² K) 4 cm	0,28 W/(m² K) 10 cm	0,15 - 0,25 W/(m² K) 15 - 25 cm
SEPARACIÓN CON SÓTANOS Espesor del aislamiento	1,66 W/(m² K) 0 cm	0,85 W/(m² K) 2 cm	0,57 W/(m² K) 4 cm	0,35 W/(m² K) 8 cm
VENTANAS	5,1 W/(m² K) Vidrio simple, marco de madera fino	5,1 W/(m² K) Vidrio simple, marco de madera fino	2,8 W/(m² K) Vidrio con doble acristalamiento, marco estándar	1,0 - 1,5 W/(m² K) Vidrio con doble acristalamiento de baja emisividad, marco aislado o vidrio triple acristalamiento si fuera necesario
EMISIÓN DE CO2 Consumo energético en litros de fuel doméstico por m² de espacio Habitable y año	75 kg/m² año 30-25 litros	30 kg/m² año 15-10 litros	12 kg/m² año 5-4 litros	4,5 kg/m² año 1,5 litros





2. Placotherm® V

Solución de fachada ventilada con acabado de mortero.

Placotherm® V

Placotherm® V es la solución para renovación y revestimiento por el exterior de fachada de **Placo®**, que permite adosar por la cara exterior del cerramiento de fachada existente, una solución de aislamiento térmico eliminando los habituales puentes térmicos asociados a cantos de forjados, pilares, encuentros con persianas y carpinterías, renovando térmicamente la envolvente del edificio e incrementando su inercia térmica y espesores de aislamiento, al tiempo que ofrece la oportunidad de incorporar una cámara ventilada o no ventilada por el exterior del edificio. Se logra así satisfacer los criterios más exigentes de eficiencia energética en edificios con déficit en su envolvente.

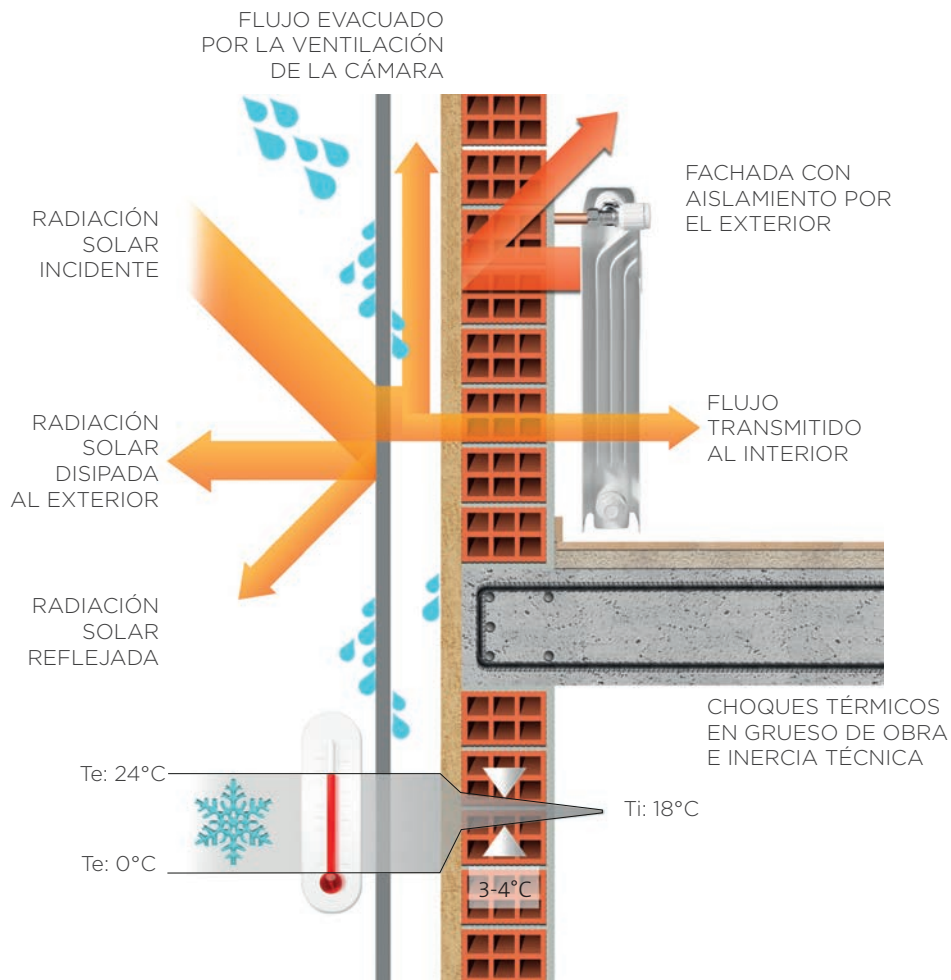



2.1 Placotherm® V BENEFICIOS ASOCIADOS



MEJORA EL AISLAMIENTO TÉRMICO

Solución de aislamiento por el exterior con cámara ventilada, o no ventilada, que añade a los beneficios habituales de un aislamiento por el exterior, una nueva cámara de aire que además de impedir la acción de los agentes climáticos externos sobre el elemento de fachada preexistente, facilita el drenaje de la humedad y refrigera la pared de fachada en el caso de ser ventilada para zonas cálidas o en orientaciones soleadas, reduciendo la demanda de refrigeración en el edificio.



RESUELVE HUMEDADES Y CONDENSACIONES

Elimina humedades y condensaciones en la fachada original, generando una nueva envolvente para el edificio, basada en las placas Glasroc® X / Aquaroc® de alta resistencia a la humedad, con las características de impermeabilidad añadidas que aporta el sistema de revestimiento con morteros. Prestaciones a las que se suma la ventilación interior de su cámara de aire, que previene de cualquier tipo de condensación o acumulación de humedades.



RENOVACIÓN ESTÉTICA Y DURABILIDAD

Oportunidad para la mejora estética del edificio.

- Mejora estética, corrige desplomes, oculta imperfecciones y actualiza el diseño estético exterior de los edificios.
- Durabilidad y seguridad, garantizada por su sistema de estructura portante en aluminio aleado de alta resistencia y durabilidad contra la corrosión en condiciones de intemperie, siendo una solución ligera que no sobrecarga la fachada existente.



MEJORA EL AISLAMIENTO ACÚSTICO

- Mejora en el aislamiento acústico de la envolvente del edificio.
- Mejora del aislamiento a ruido tráfico de hasta 11 dB, respecto a la misma fachada sin rehabilitar.

2.2 COMPONENTES Placotherm® V



- 1** Muro portante.
- 2** Elemento portante de fijación o sustentación.
- 3** Perfil de arranque en forma de L, perforado.
- 4** Perfil metálico de aluminio en forma de T o L según diseño.
- 5** Aislamiento: lana mineral tipo Eco de ISOVER.

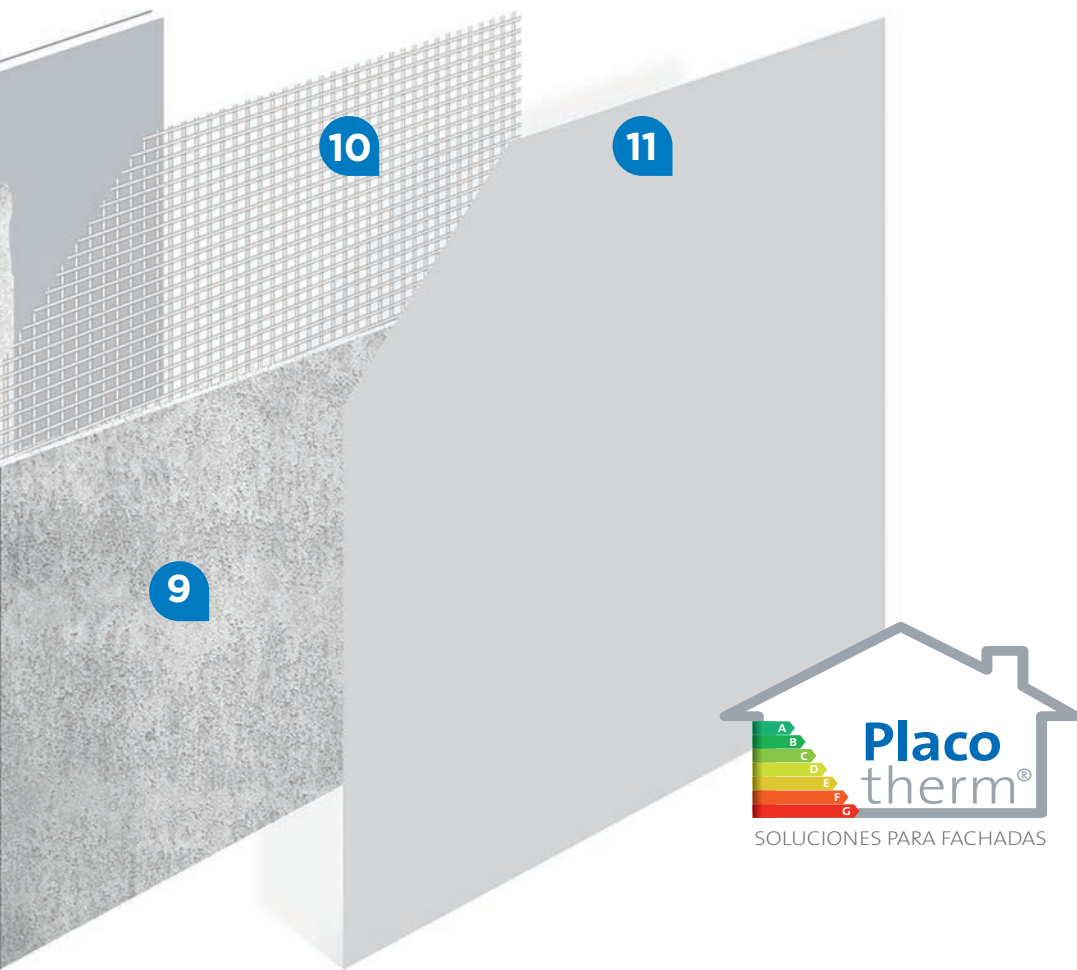

- 6** Lámina impermeabilizante. (Opcional)
- 7** Placa Glasroc® X / Aquaroc®.
- 8** Tratamiento de juntas con mortero **Placotherm**® Base y cinta de malla.
- 9** Mortero capa base **Placotherm**® Base.
- 10** Malla.
- 11** Acabado.

2.3 RENDIMIENTO DE MATERIALES

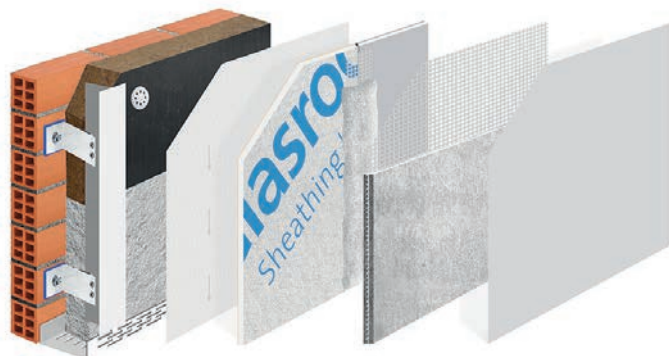

COMPONENTES DEL SISTEMA	CANTIDADES
Mortero Acabado / Pintura	2,5 Kg
Regulador Fondo / Imprimación	0,5 Kg
Placotherm [®] Base	4 Kg
Placotherm [®] Rollo Malla 160	1,1 m
Placotherm [®] Base	0,6 Kg
Placotherm [®] Rollo Malla 160	2,1 m
Placo [®] Lámina Impermeabilizante	1,15 m ²
Glasroc [®] X	1,05 m ²
Placo [®] THTPF 32 Inox	20 ud
Placotherm [®] Perfil T ALU	0,88 m
Placotherm [®] Perfil L ALU	0,88 m
Aislamiento ISOVER tipo ECO	1,05 m ²
Ménsula Sujeción	0,58 ud
Ménsula Retención	1,75 ud
Tornillo Ménsula (ALU)	6 ud
Fijación Taco Nylon	3 ud
Placotherm [®] Perfil Arranque Ventilado (70 mm)	
Perfil PVC Esquinas	
Perfil PVC Goteo	
Perfil Junta Vertical	
Perfil PVC Borde	
Perfil PVC Clip Borde L	
Perfil PCV Clip Borde Goteo	
Perfil PVC Junta Horizontal Clip Superior	
Perfil PVC Junta Horizontal Clip Inferior	
Perfil PVC Jambas	

■ Estimación de material no comercializado por **Placo**[®] para 1 m² de sistema.

■ Cantidades de material en función de cada proyecto y su definición.

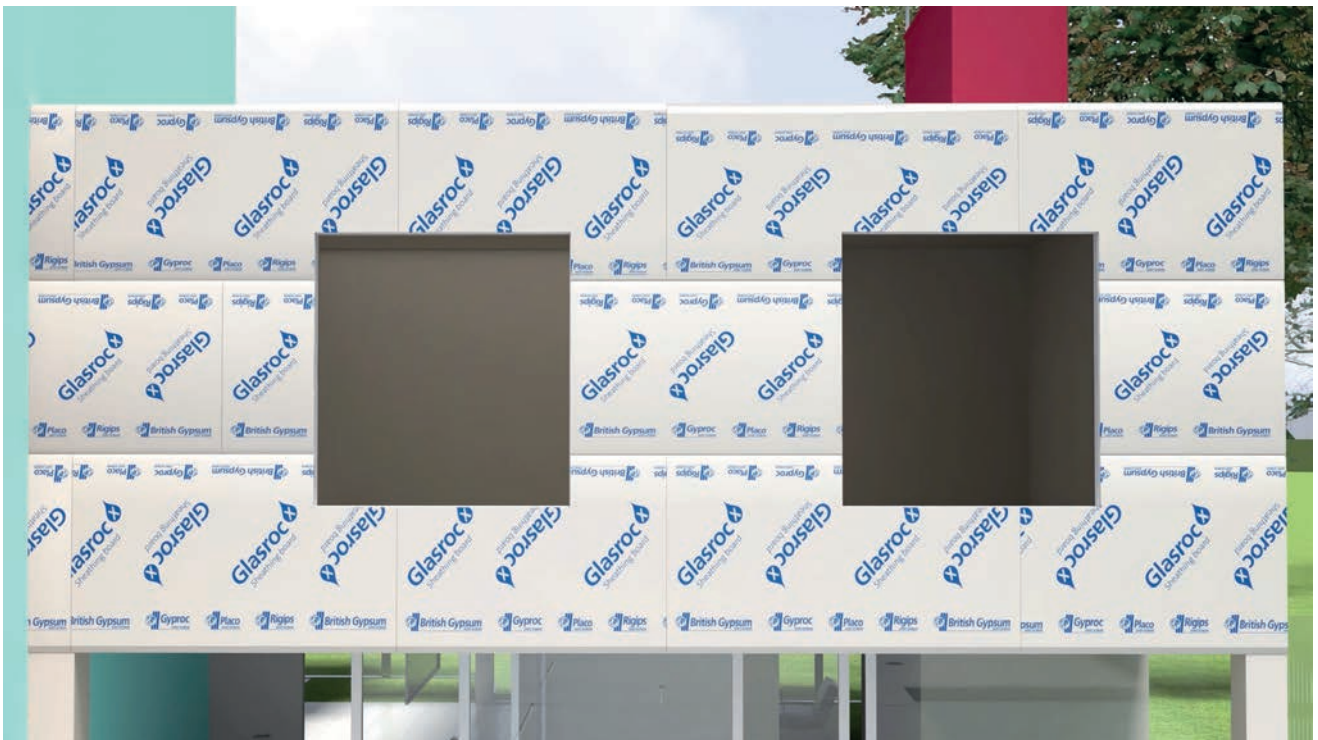

2.4 INSTALACIÓN



1 COLOCACIÓN DE MÉNSULAS DE SUJECIÓN Y RETENCIÓN.

Sobre el cerramiento de fachada existente, se fijarán los elementos de sustentación del entramado metálico, acorde a la colocación identificada en el plano de montaje. Es necesario verificar el estado del soporte para garantizar la correcta fijación del sistema.



2 COLOCACIÓN DE PERFILES T Y L.

Una vez colocado el aislamiento, fijaremos a las ménsulas, los perfiles verticales, Perfil T o Perfil L, según plano de referencia.



3 INSTALACIÓN DE LA PLACA.

Sobre los perfiles verticales atornillaremos las placas Glasroc® X / Aquaroc® en posición horizontal.



4 TRATAMIENTO DE JUNTAS.

Colocadas las placas, realizaremos el tratamiento de las juntas con la cinta de malla (mínimo cinta de malla 160) y el mortero para regularización Placotherm® Base.



5

APLICACIÓN CAPA REGULARIZACIÓN.

Para el acabado de la solución, una vez finalizado el tratamiento de juntas, aplicaremos una capa de regularización con Placotherm® Base, reforzada con su malla (mínimo malla 160).



6

ACABADO.

Por último, finalizado el fraguado y secado de la base armada, se aplicarán acabados.



2.5 DETALLES CONSTRUCTIVOS

ESQUINA CÓNCAVA

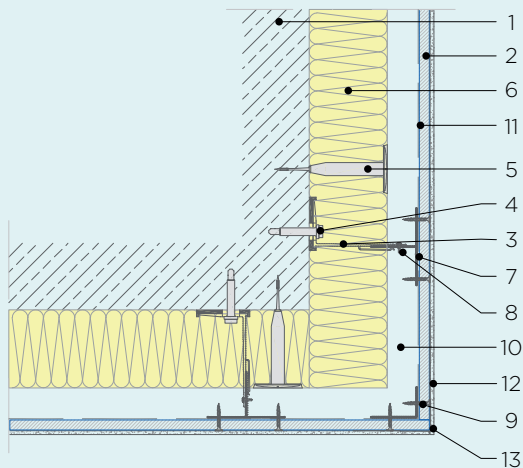

ESQUINA CONVEXA

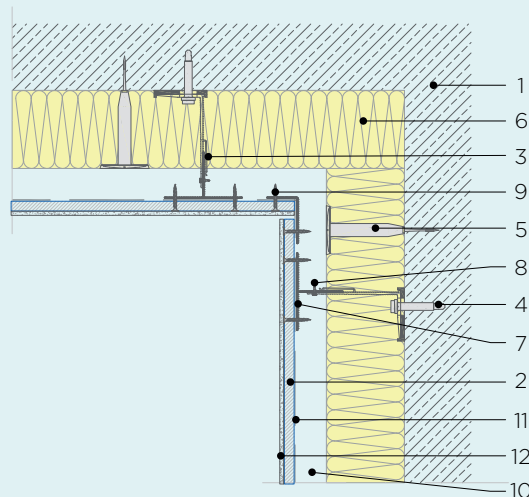

JUNTA DE DILATACIÓN VERTICAL

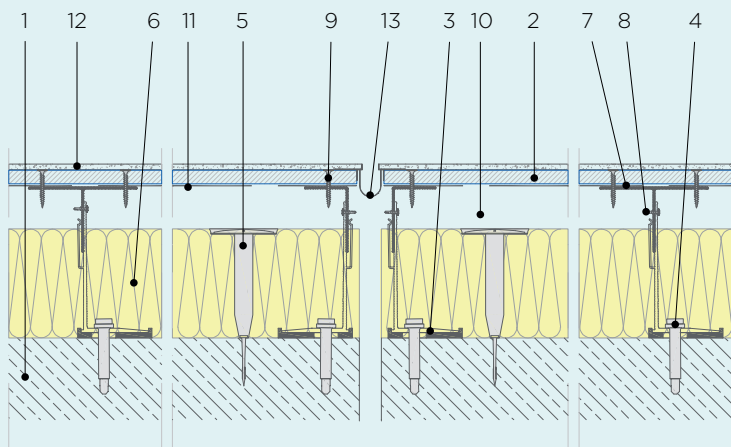

JUNTA DE DILATACIÓN HORIZONTAL

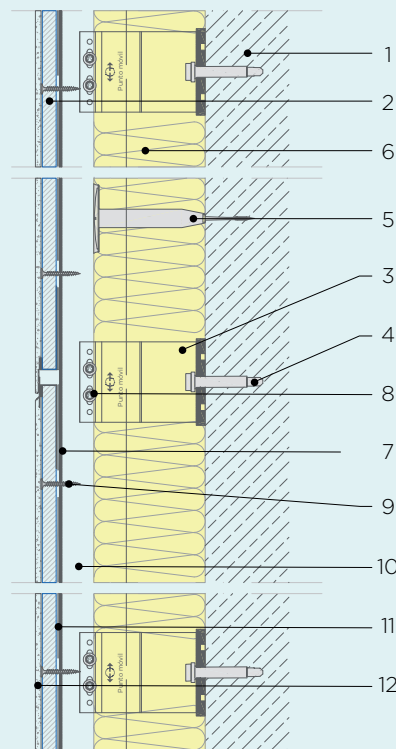

LEYENDA

- 1. Muro Base
- 2. Placa Glasroc® X / Aquaroc® de 12,5 mm de espesor
- 3. Ménsula de Sujeción / Retención

- 4. Fijación Taco Nylon
- 5. Fijación de Aislante
- 6. Aislante
- 7. Perfil T
- 8. Tornillo Ménsula

- 9. Tornillo **Placo**® THTPF 32 INOX.
- 10. Cámara de Aire
- 11. Lámina impermeabilizante
- 12. Acabado
- 13. Perfil de Esquina con Refuerzo

4. El tipo y distancia de los anclajes a la estructura del edificio dependerá del tipo y estado de la misma y debe ser validado por la dirección facultativa en cada proyecto.

JUNTA DE DILATACIÓN HORIZONTAL

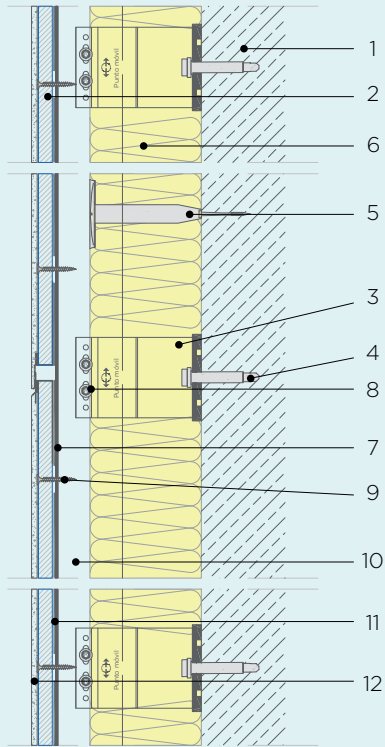

ARRANQUE DEL SISTEMA

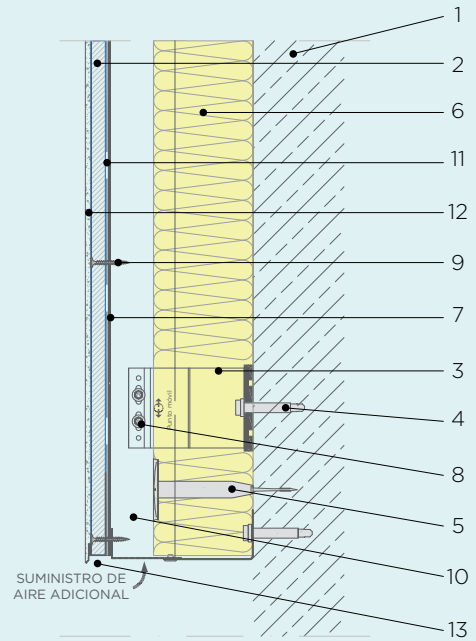

ENCUENTRO CON CUBIERTA INCLINADA

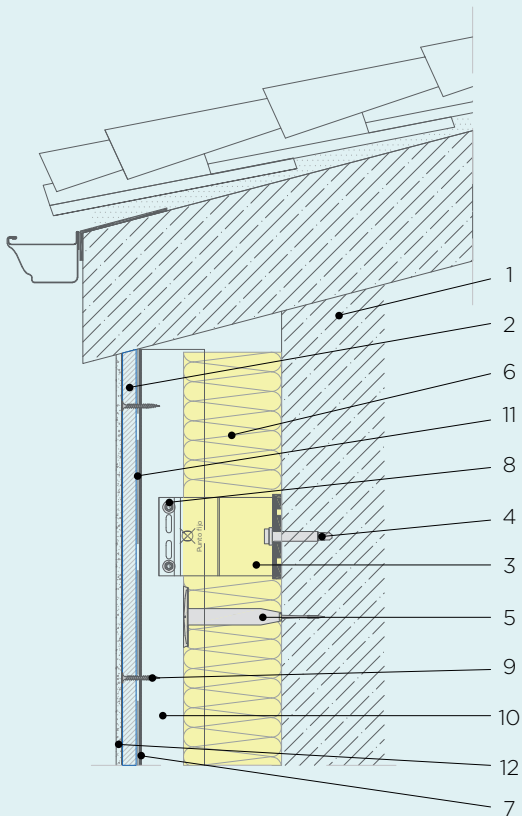

ENCUENTRO CON ALBARDILLA

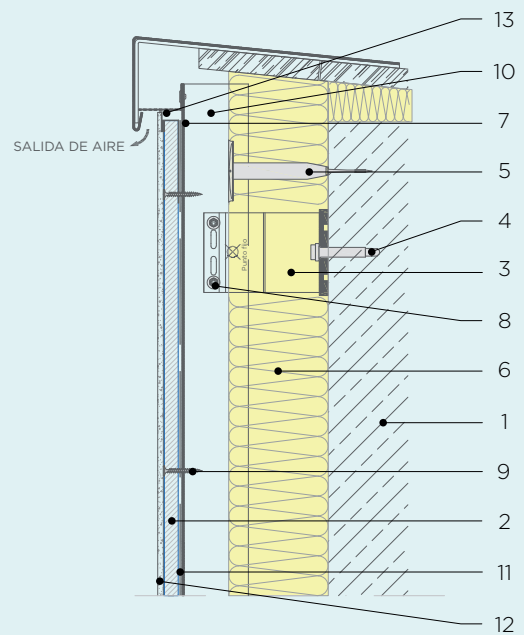

* Detalles constructivos disponibles en CAD en www.placo.es

DESARROLLO VERTICAL

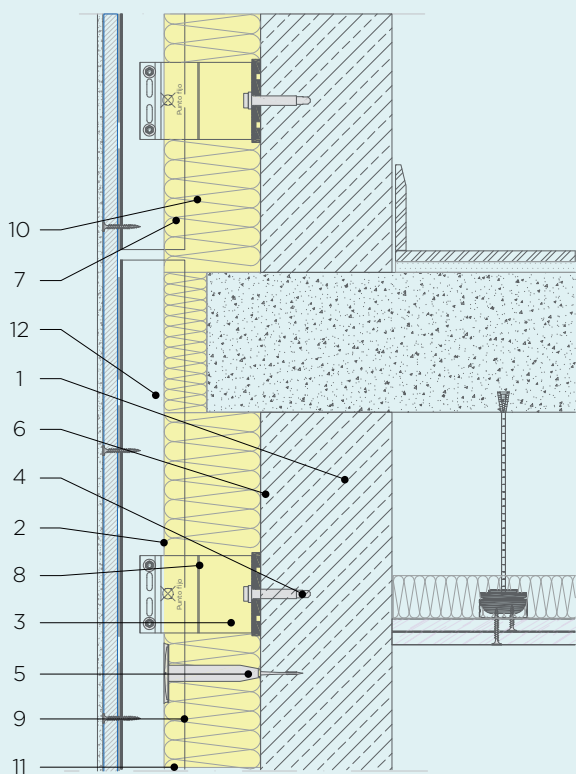

ENCUENTRO CON CARPINTERIA (SECCIÓN)

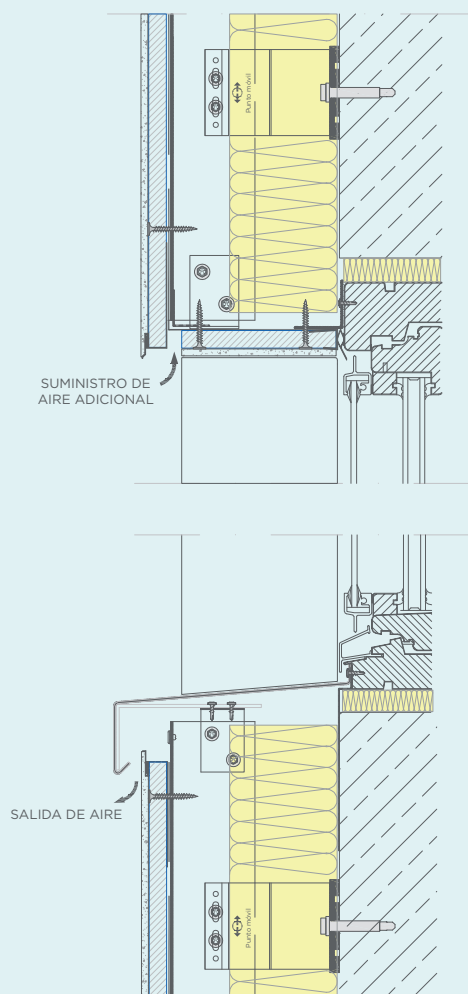

LEYENDA

- 1. Muro Base
- 2. Placa Glasroc® X / Aquaroc® de 12,5 mm de espesor
- 3. Ménsula de Sujeción / Retención

- 4. Fijación Taco Nylon
- 5. Fijación de Aislante
- 6. Aislante
- 7. Perfil T
- 8. Tornillo Ménsula

- 9. Tornillo **Placo**® THTPF 32 INOX.
- 10. Cámara de Aire
- 11. Lámina impermeabilizante
- 12. Acabado
- 13. Perfil de Esquina con Refuerzo

4. El tipo y distancia de los anclajes a la estructura del edificio dependerá del tipo y estado de la misma y debe ser validado por la dirección facultativa en cada proyecto.

ENCUENTRO CON CARPINTERIA (SECCIÓN)

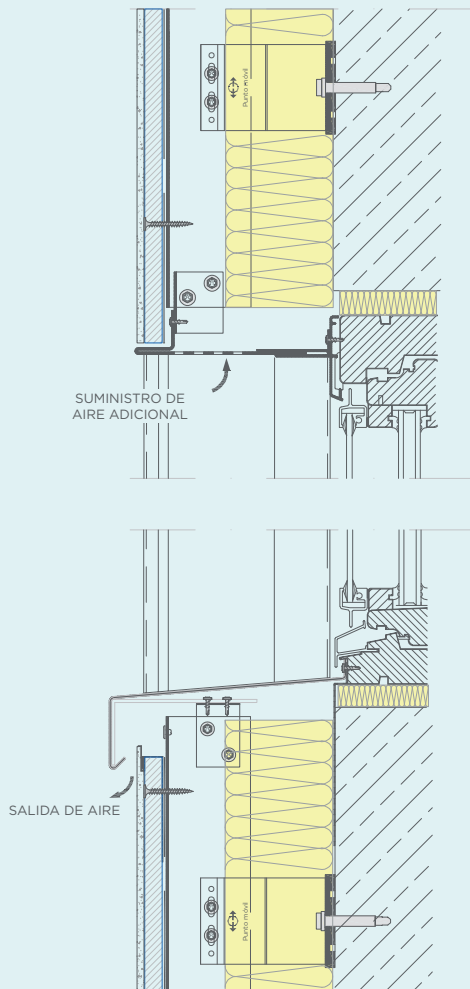

ENCUENTRO CON CARPINTERIA (SECCIÓN)

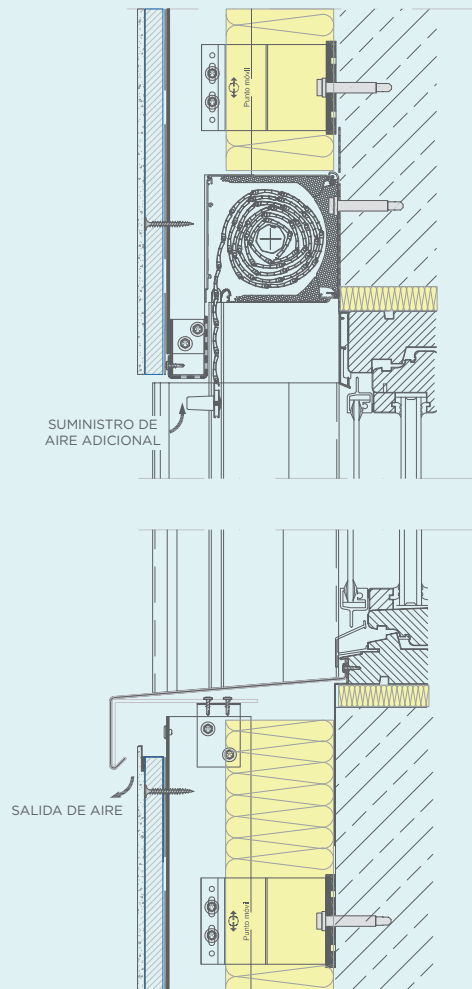

* Detalles constructivos disponibles en CAD en www.placo.es

2.6 DESGLOSE DE MATERIALES

GLASROC® X

Placa de altas prestaciones, revestida y reforzada con fibra de vidrio y un tratamiento especial hidrófugo que garantiza un excelente comportamiento en ambientes de humedad muy fuerte y zonas de semi-intemperie.

Código	Longitud	Espesor
P01302400GX	2.400 mm	12,5 mm



AQUAROC®

Placa en base cemento que garantiza un excelente comportamiento en ambientes de humedad muy fuertes y zonas de semi-intemperie.

Código	Longitud	Espesor
P0132400AQ	2.400 mm	12,5 mm



LÁMINA IMPERMEABILIZANTE Placotherm®

LÁMINA IMPERMEABILIZANTE

Lámina impermeabilizante y flexible de baja resistencia al paso del vapor de agua (transpirable) para soluciones de fachada.

Código	Longitud	Espesor
FCR20150050DP	75 mm	1500 mm

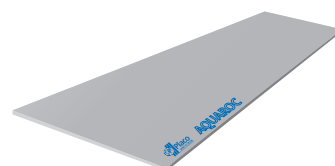
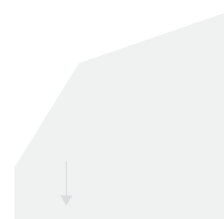

MÉNSULAS Placotherm®

MÉNSULA SUJECIÓN (PUNTO FIJO)

Elemento para retención y nivelación de los perfiles verticales, Perfil T o Perfil L.

Código Obra y hormigón	Código Estructura metal	Longitud
FCM1666865LFX	FCM1666865LSFX	65 mm
FCM1666885LFX	FCM1666885LSFX	85 mm
FCM16668125LFX	FCM16668125LSFX	125 mm



MÉNSULA SUJECIÓN (PUNTO MOVIL)

Elemento para retención y nivelación de los perfiles verticales, Perfil T o Perfil L.

Código Obra y hormigón	Código Estructura metal	Longitud
FCM0866865MFX	FCM0866865MSFX	65 mm
FCM0866885MFX	FCM0866885MSFX	85 mm
FCM08668125MFX	FCM08668125MSFX	125 mm



PERFILES Placotherm®

PERFIL T

Perfil fabricado en aleación de aluminio de alta resistencia con forma de T. Elemento guía vertical para atornillado de las placas exteriores.

Código	Longitud	Ancho
FCP6080186000FXT	6.000 mm	80 mm



PERFIL L

Perfil fabricado en aleación de aluminio de alta resistencia con forma de L. Elemento guía vertical para atornillado de las placas exteriores en esquinas, rincones y tramos de placa sin juntas verticales.

Código	Longitud	Ancho
FCP6040186000FXL	6.000 mm	40 mm



PERFIL DE ARRANQUE VENTILADO

Código	Longitud	Ancho
FCP9072702500FXV	2.500 mm	70 mm
FCP93321002500FXV	2.500 mm	100 mm

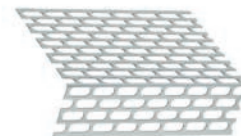

FIJACIONES Y TORNILLOS Placotherm®

FIJACIÓN TACO NYLON

Código	Longitud	
TFC101080H	80 mm	
TFC10108HE*	80 mm	* Recubrimiento especial

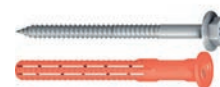

TORNILLO MÉNSULA

Código	Longitud	
TFC205519H	19 mm	
TFC205519HE*	19 mm	* Recubrimiento especial



TORNILLO THTPF 32 INOX

Tornillo inoxidable autoportante placa-metal para perfiles de aluminio. Atornillado de placas exteriores.

Código	Longitud	Ancho
TFC304832DX	32 mm	-







3. Placotherm® Integra

Solución de hoja completa de fachada para acabado de mortero, SATE o anclaje de fachada ventilada.

3.1 COMPONENTES Placotherm® Integra

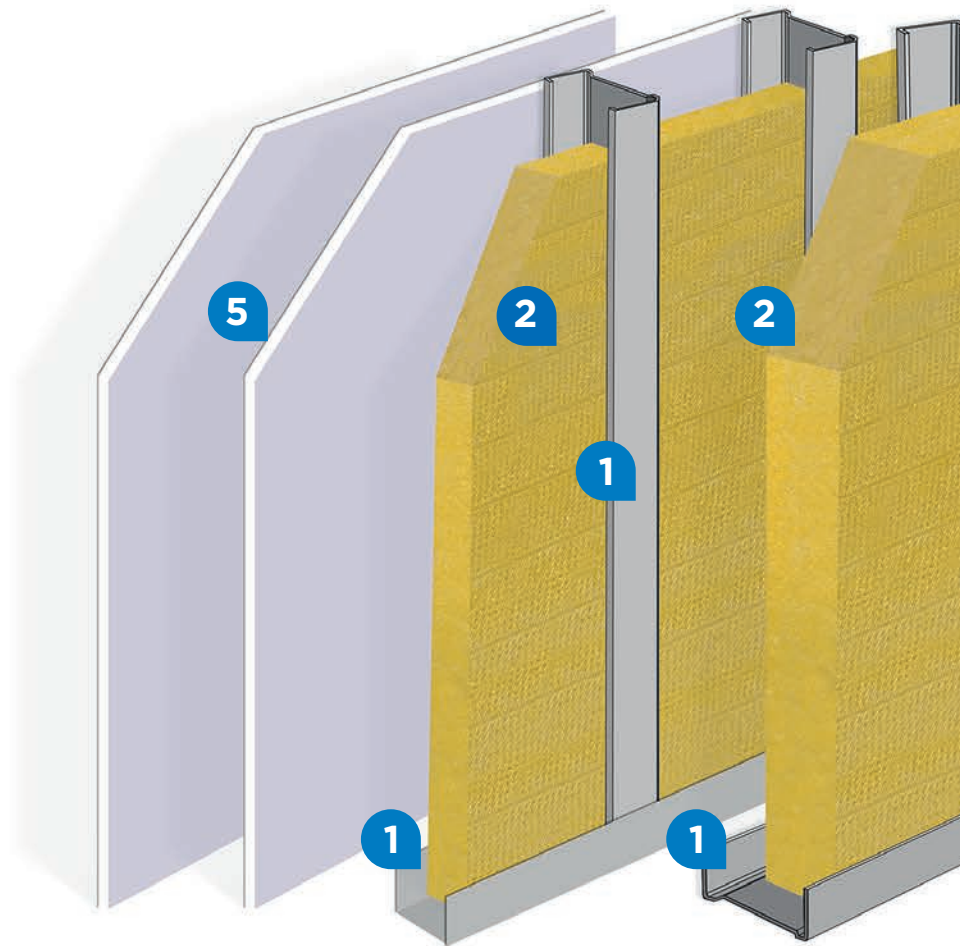

- 1 Perfilería THM y THR / Perfilería estándar **Placo**®.
- 2 Aislamiento Hoja Interior y Exterior.
- 3 Lámina Impermeable.

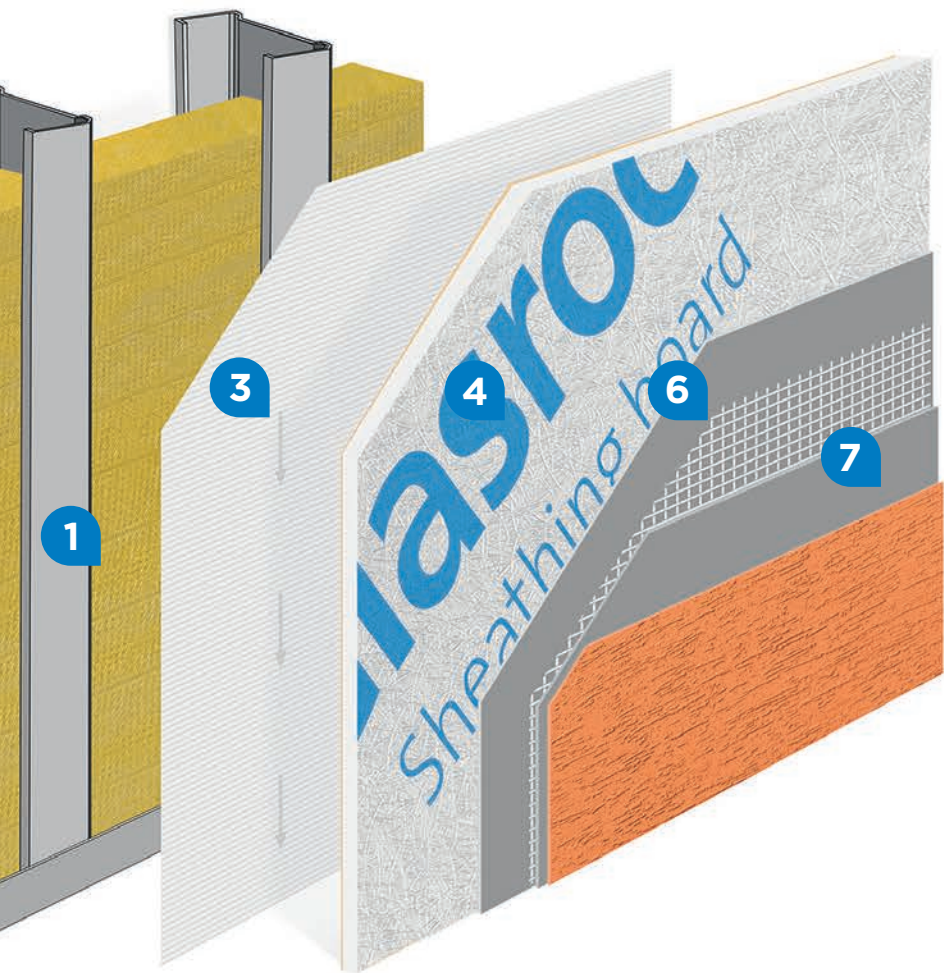

- 4** Glasroc® X / Aquaroc®.
- 5** Placo® PPH.
- 6** Capa Base - Placotherm® Base.
- 7** Acabado.

3.2 RENDIMIENTO DE MATERIALES

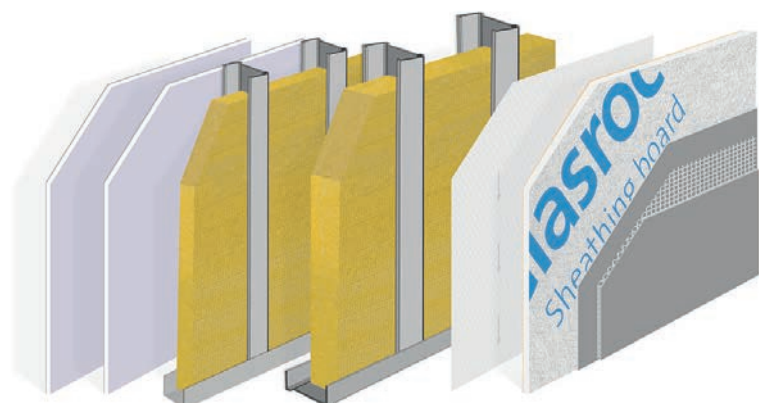

COMPONENTES DEL SISTEMA	CANTIDADES
Mortero Acabado	2,5 Kg
Regulador Fondo / Imprimación	0,5 Kg
Placotherm [®] Base	4 Kg
Placotherm [®] Rollo Malla 160	1,1 m
Placotherm [®] Base	0,6 Kg
Placotherm [®] Rollo Malla 160	2,1 m
Placo [®] membrana impermeable	1,15 m ²
Glasroc [®] X	1,05 m ²
Aislamiento Arena ISOVER (Hoja exterior)	1,05 m ²
Tornillo Placotherm [®] Integra	24 ud
Placo [®] THM	3 m
Placo [®] THR	0,90 m
Placo [®] THRPF 13 (Metal-Metal)	2,00 ud
Placo [®] Banda Estanca	1,2 m
Placo [®] TRPF 13	5 ud
Placo [®] M48 (dependiendo del sistema)	2,1 m
Placo [®] R48 (dependiendo del sistema)	1 m
Placo [®] Banda Estanca 45	0,45 m
Aislamiento Arena ISOVER (Hoja interior)	1 m ²
Placo [®] TTPC 25	2,1 m
Placo [®] TTPC 35	11 ud
Placo [®] SN	6 ud
Placo [®] Cinta Papel	0,6 Kg
Perfil PVC Esquinas	
Perfil PVC Goteo	
Perfil Junta Vertical	
Perfil PVC Borde	
Perfil PVC Clip Borde L	
perfil PCV Clip Borde Goteo	
Perfil PVC Junta Horizontal Clip Superior	
Perfil PVC Junta Horizontal Clip Inferior	
Perfil PVC Jambas	

■ Estimación de material no comercializado por **Placo**[®] para 1 m² de sistema.

■ Cantidades de material en función de cada proyecto y su definición.



3.3 INSTALACIÓN



1 PREPARACIÓN PARA EL ARRANQUE.

Colocación previa de los elementos portantes de ventanas y puertas ubicadas en fachada.



2 INSTALACIÓN ESTRUCTURA THM Y THR PARA HOJA EXTERIOR.

Fijación de los perfiles THR a los forjados teniendo en cuenta la correcta fijación de los mismos. A continuación, instalación de los montantes THM, sobre los que se fijará la placa Glasroc® X / Aquaroc®.



3 COLOCACIÓN AISLAMIENTO EN LA HOJA EXTERIOR.

Instalación del aislamiento en la hoja de fachada siguiendo las pautas de instalación marcadas por Isover.

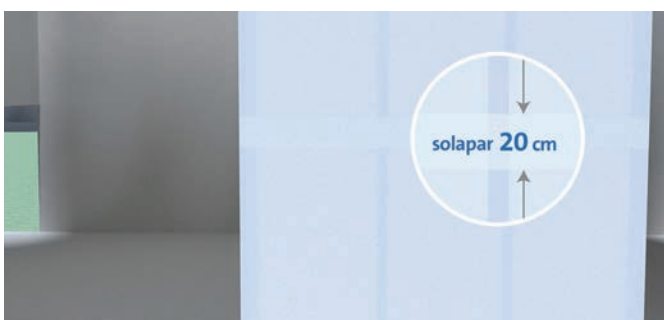

4 COLOCACIÓN LÁMINA IMPERMEABLE.

Colocación de lámina impermeable sobre los perfiles THM utilizando cinta de doble cara y solapando cada lámina 20 cm sobre la lámina inferior.



5 COLOCACIÓN PLACA EXTERIOR GLASROC® X / AQUAROC®.

Fijación de la placa Glasroc® X / Aquaroc® en horizontal siguiendo los parámetros de instalación utilizando el tornillo **Placotherm® Integra**.



6

TRATAMIENTO DE JUNTAS CON PLACOTHERM® BASE.

Aplicación de **Placotherm®** Base para tratamiento de juntas aplicado con la cinta de malla de 100 mm.



7

REFUERZO DE LA ZONA DE ESQUINAS DE VENTANAS Y PUERTAS.

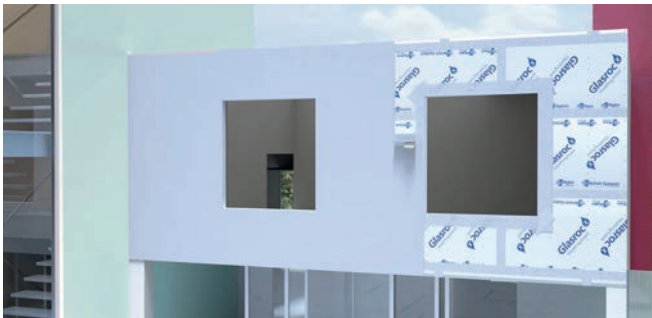

8

APLICACIÓN DE MORTERO PARA CAPA DE REGULARIZACIÓN.

Aplicación de mortero **Placotherm®** Base con el rollo de malla para capa base.

3.4 DETALLES CONSTRUCTIVOS

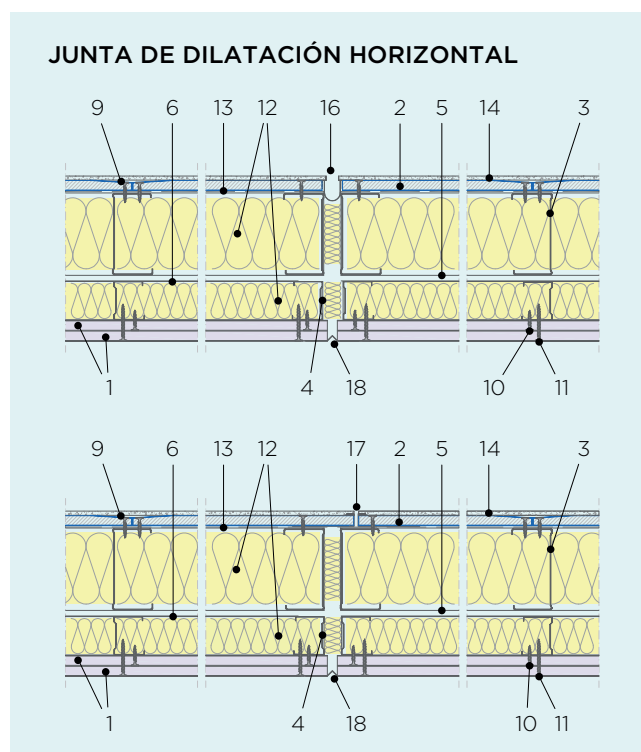
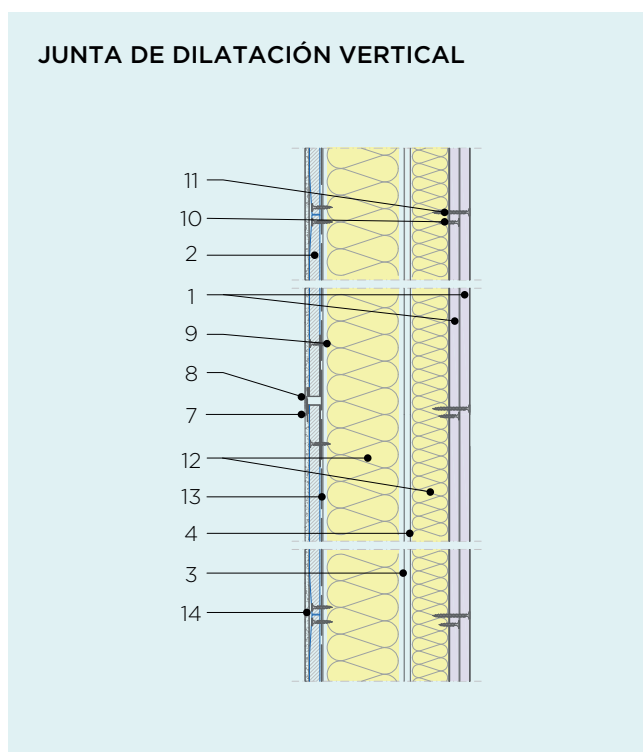
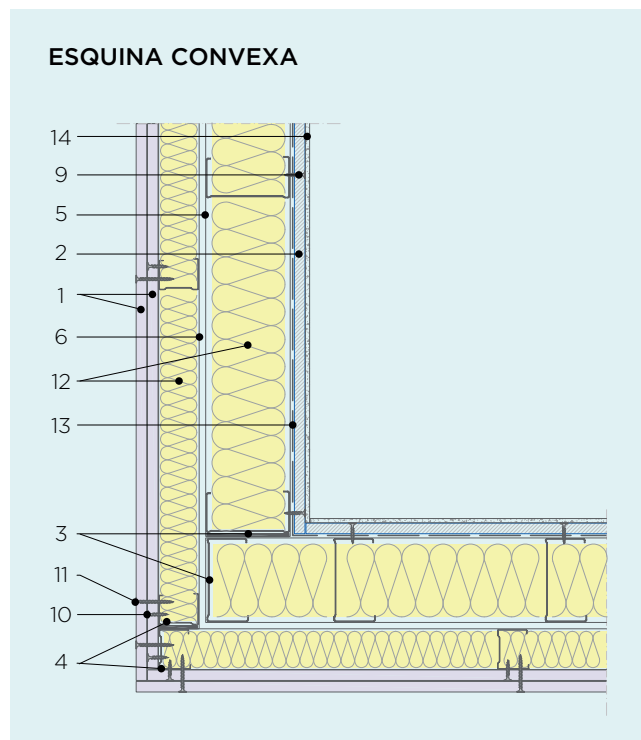
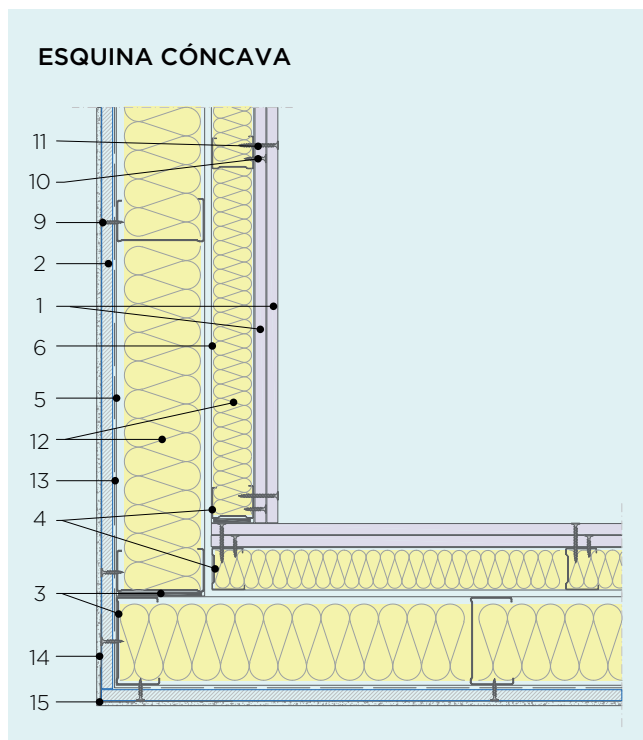

El tipo y distancia de los anclajes a la estructura del edificio dependerá del tipo y estado de la misma y debe ser validado por la dirección facultativa en cada proyecto.

LEYENDA

- 1. Placa Placophonique® PPH13 de 12,5 mm
- 2. Placa Glasroc® X / Aquaroc® de 12,5 mm
- 3. Montante **Placo**® THM 100
- 4. Montante **Placo**® M48

- 5. Rail **Placo**® THR 100
- 6. Rail **Placo**® 48
- 7. Perfil Junta Horizontal Inferior PVC
- 8. Perfil Junta Horizontal Superior / Inferior PVC
- 9. Tornillo **Placotherm**® Integra

- 10. Tornillo **Placo**® TTPC 25
- 11. Tornillo **Placo**® TTPC 45
- 12. Panel de Lana Mineral
- 13. Lámina impermeabilizante
- 14. Acabado

SISTEMA PARA EI 120

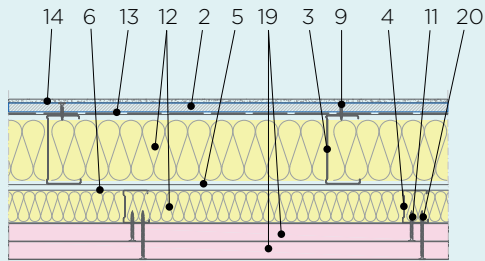

JUNTA DE CONTROL

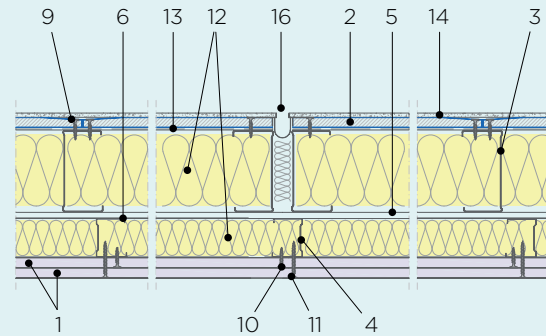

ARRANQUE EN TERRENO >20 cm

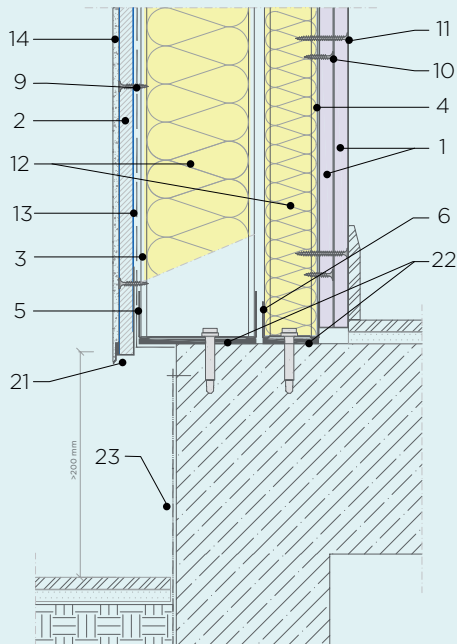

PETO CORONACIÓN EN CUBIERTA NO TRANSITABLE

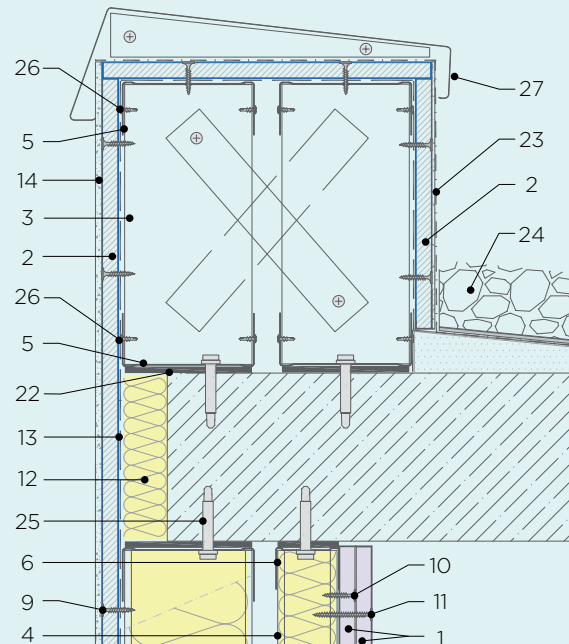

* Detalles constructivos disponibles en CAD en www.placo.es

15. Perfil PVC de esquina
16. Perfil de Junta Vertical PVC
17. Perfil Borde PVC
18. Pieza específica para junta de dilatación
19. Placa Megaplac® PPF 25

20. Tornillo **Placo**® TTPC 70
21. Perfil de Borde Goteo PVC
22. Banda Estanca
23. Tratamiento de impermeabilización del forjado
24. Cubierta no transitable

25. Anclaje a estructura existente
26. Tornillo **Placo**® TRPF13
27. Albardilla de coronación

ENCUENTRO CON PILAR

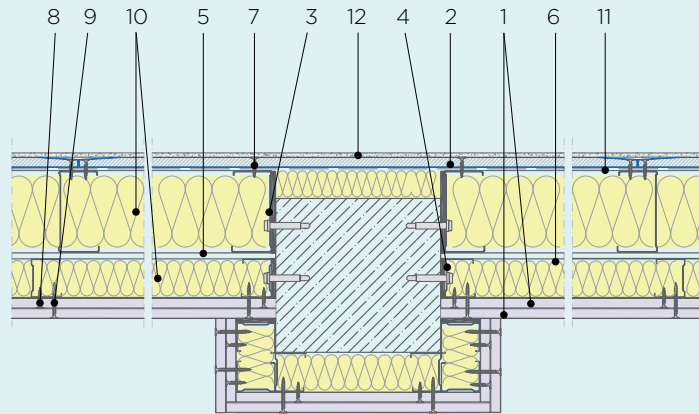

ENCUENTRO CON CARPINTERÍA A CARA EXTERIOR (SECCIÓN)

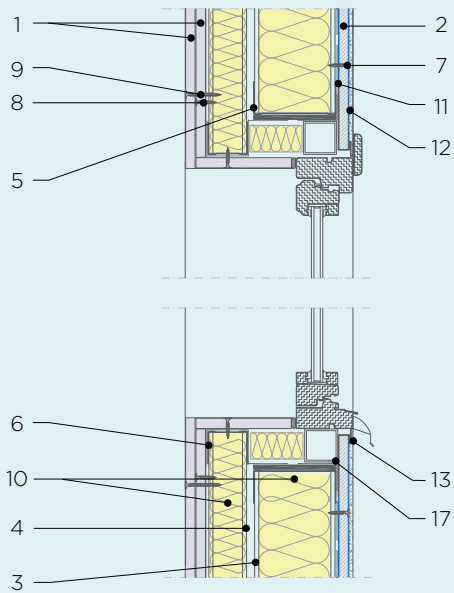

ENCUENTRO CON CARPINTERÍA A CARA INTERIOR (SECCIÓN)

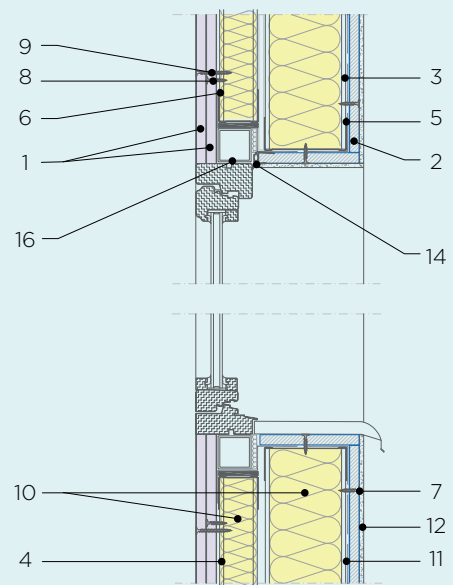

El tipo y distancia de los anclajes a la estructura del edificio dependerá del tipo y estado de la misma y debe ser validado por la dirección facultativa en cada proyecto.

LEYENDA

1. Placa Placophonique® PPH13 de 12,5 mm
2. Placa Glasroc® X / Aquaroc® de 12,5 mm
3. Montante Placo® THM 100

4. Montante Placo® M48
5. Rail Placo® THR 100
6. Rail Placo® 48

7. Tornillo Placotherm® Integra
8. Tornillo Placo® TTPC 25
9. Tornillo Placo® TTPC 45

ENCUENTRO CON CUBIERTA INCLINADA

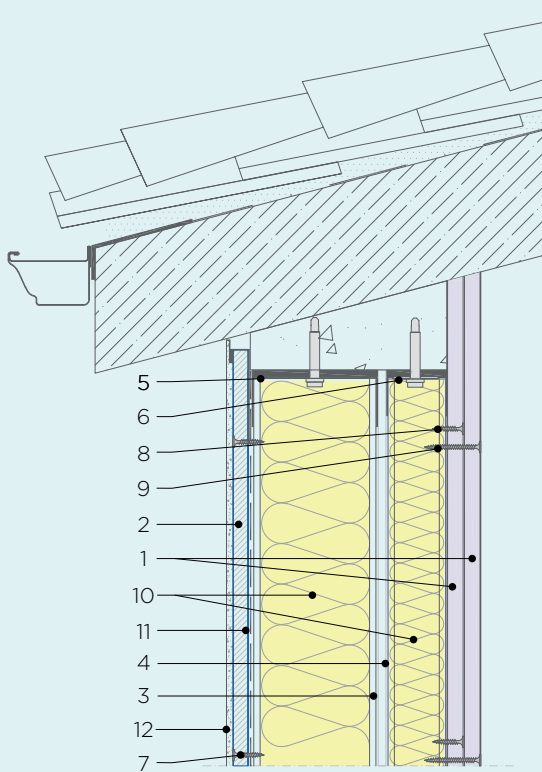

ENCUENTRO CON TECHO INTERIOR

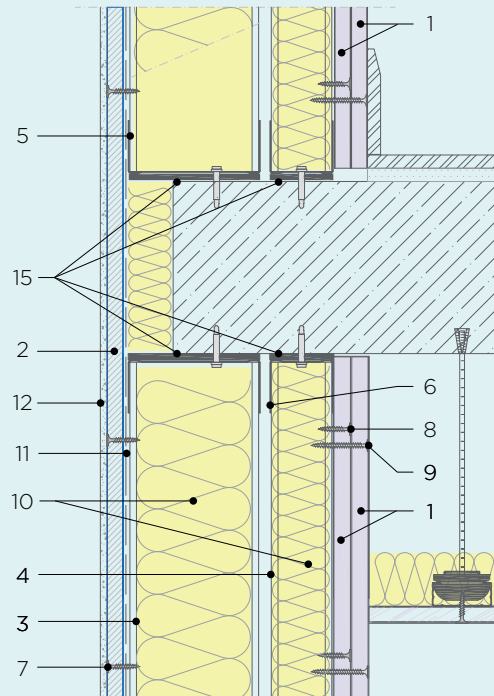

HOJA VENTILADA

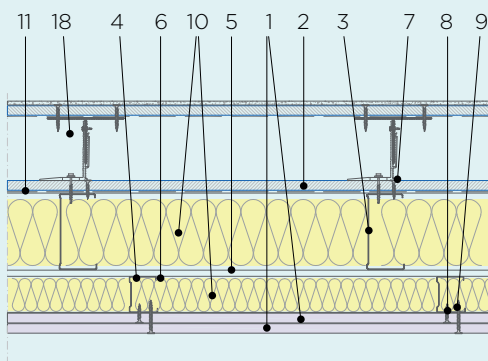

SOLUCIÓN SATE

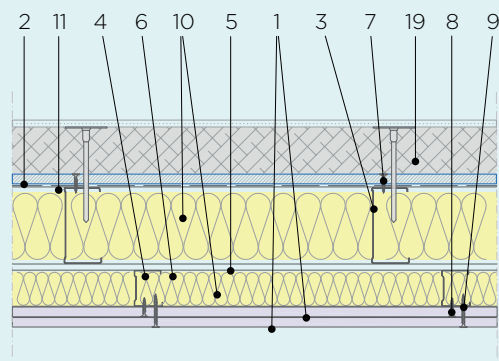

* Detalles constructivos disponibles en CAD en www.placo.es

- 10. Panel de Lana Mineral
- 11. Lámina impermeabilizante
- 12. Acabado

- 13. Perfil PVC Borde L
- 14. Perfil Jamba
- 15. Banda Estanca

- 16. Refuerzo Auxiliar
- 17. Estructura portante de la ventana
- 18. Fachada ventilada **Placotherm[®] V**
- 19. SATE

APLACADO DIRECTO CON FIJACIÓN MECÁNICA

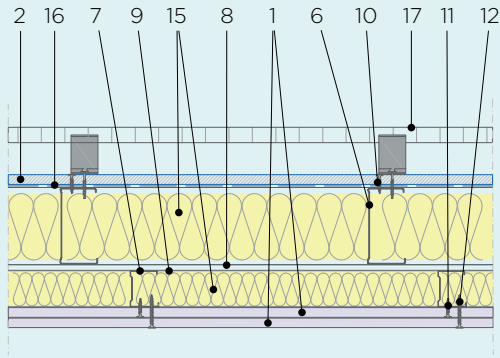

SISTEMA PLACOTHERM® INTEGRAL CON PLACA INTERMEDIA

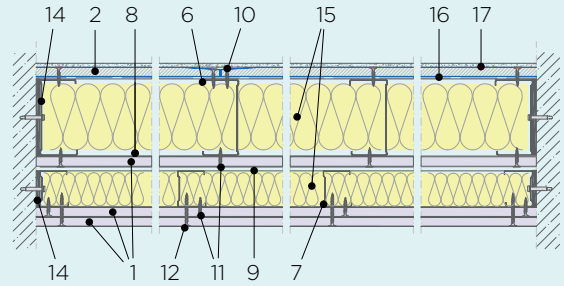

SOLUCIÓN HOJA ÚNICA

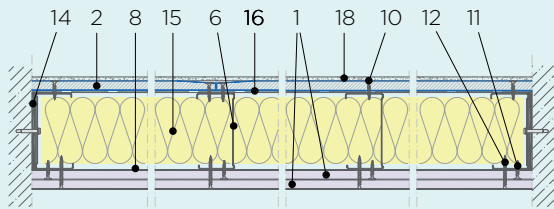

DOBLE HOJA ARRIOSTRADO

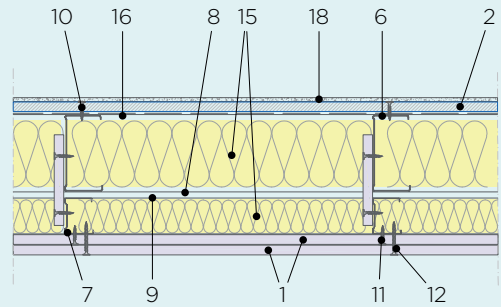

El tipo y distancia de los anclajes a la estructura del edificio dependerá del tipo y estado de la misma y debe ser validado por la dirección facultativa en cada proyecto.

LEYENDA

1. Placa Placophonique® PPH13 de 12,5 mm
2. Placa Glasroc® X / Aquaroc® de 12,5 mm
3. Placa **Placo**® BA 13

4. Placa Habito® 13
5. Placa Placomarine® PPM
6. Montante **Placo**® THM 100

7. Montante **Placo**® M48
8. Rail **Placo**® THR 100
9. Rail **Placo**® 48

SISTEMA PLACOTHERM® 2 PLACO® BA

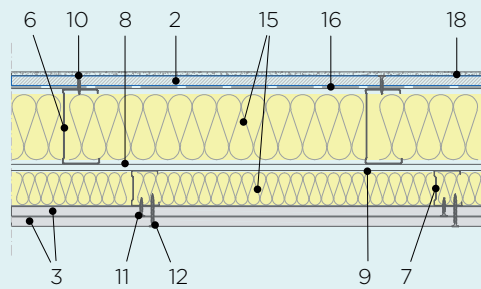

SISTEMA HABITO® HÍBRIDO

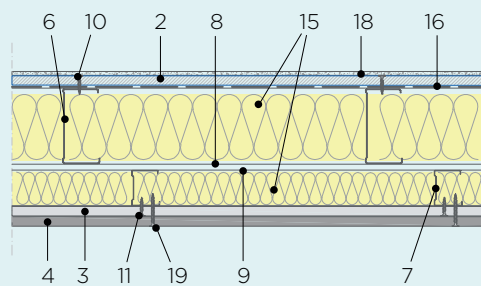

ZONAS HÚMEDAS CON PLACO® PPM

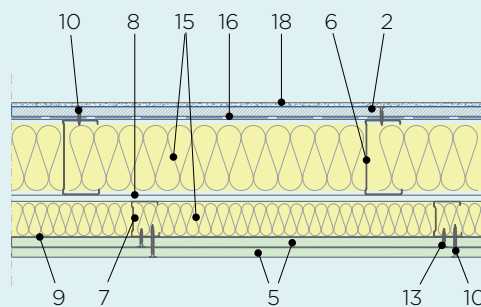

* Detalles constructivos disponibles en CAD en www.placo.es

10. Tornillo **Placotherm® Integra**
 11. Tornillo **Placo®** TTPC 25
 12. Tornillo **Placo®** TTPC 45

13. Tornillo **Placo®** THTPF 38
 14. Banda Estanca
 15. Panel de Lana Mineral

16. Lámina impermeabilizante
 17. Aplacado directo con fijación mecánica
 18. Acabado
 19. Tornillo **Placo®** Habito®

3.5 DESGLOSE DE MATERIALES

HOJA EXTERIOR

GLASROC® X

Placa de altas prestaciones, revestida y reforzada con fibra de vidrio y un tratamiento especial hidrófugo que garantiza un excelente comportamiento en ambientes de humedad muy fuerte y zonas de semi-intemperie.

Código	Longitud	Espesor
P01302400GX	2.400 mm	12,5 mm



AQUAROC®

Placa en base cemento que garantiza un excelente comportamiento en ambientes de humedad muy fuertes y zonas de semi-intemperie.

Código	Longitud	Espesor
P0132400AQ	2.400 mm	12,5 mm



LÁMINA IMPERMEABILIZANTE Placotherm®

LÁMINA IMPERMEABILIZANTE

Lámina impermeabilizante y flexible de baja resistencia al paso del vapor de agua (transpirable) para soluciones de fachada. Disponible en dos referencias con diferente clasificación de reacción al fuego.

Código	Longitud	Espesor
FCR20150050DP	75 mm	1500 mm

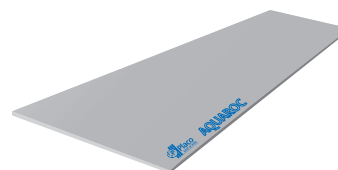
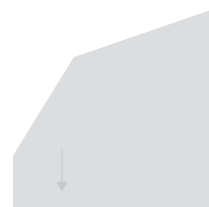

PERFILES HOJA EXTERIOR Placotherm®

THR (Z1)

Raíl para exterior con alta resistencia a la corrosión. Z1 - Cincado estándar Z-275.

Código	Longitud	Ancho	Espesor
FCP10040073000Z1	3.000 mm	100	0,7 mm
FCP7540073000Z1	3.000 mm	100	0,7 mm



THM (Z1)

Montante para exterior con alta resistencia a la corrosión. Z1 - Cincado estándar Z-275.

Código	Longitud	Ancho	Espesor
FCP1005013000Z1	3.000 mm	100	1 mm
FCP1005023000Z1	3.000 mm	100	2 mm
FCP755013000Z1	3.000 mm	100	1 mm
FCP755023000Z1	3.000 mm	100	2 mm



TORNILLOS HOJA EXTERIOR Placotherm®

THRPF 13

Tornillo metal - metal para unión de perfiles.

Código	Longitud	Ancho
TFC86130000	13 mm	-



TORNILLO PLACOTHERM® INTEGRA

Tornillo placa - metal para atornillado de placas exteriores Aquaroc® y Glasroc® X.

Código	Longitud	Ancho
TFC8610002599	25 mm	-



HOJA INTERIOR

PERFILES HOJA INTERIOR Placotherm®

R 48

Elemento horizontal de 48 mm de anchura nominal que conforma cámara y hoja interior en la estructura autoportante de las soluciones de pared exterior de fachada.

Código	Longitud	Espesor
MEH84003000	3.000 mm	0,55 mm



R 55

Elemento horizontal de 55 mm de anchura nominal que conforma cámara y hoja interior en la estructura autoportante de las soluciones de pared exterior de fachada.

Código	Longitud	Espesor
MEH84053000	3.000 mm	0,55 mm



R 70

Elemento horizontal de 70 mm de anchura nominal que conforma cámara y hoja interior en la estructura autoportante de las soluciones de pared exterior de fachada.

Código	Longitud	Espesor
MEH84103000	3.000 mm	0,55 mm



M 48

Elemento vertical que conforma cámara y hoja interior en la estructura autoportante de las soluciones de pared exterior de fachada.

Código	Longitud	Espesor
MEH84302490	2.490 mm	0,60 mm
MEH84302590	2.590 mm	0,60 mm
MEH84302690	2.690 mm	0,60 mm
MEH84302790	2.790 mm	0,60 mm
MEH84302990	2.990 mm	0,60 mm



M 55

Elemento vertical que conforma cámara y hoja interior en la estructura autoportante de las soluciones de pared exterior de fachada.

Código	Longitud	Espesor
MEH84352790	2.790 mm	0,60 mm
MEH84352990	2.990 mm	0,60 mm
MEH84353290	3.290 mm	0,60 mm
MEH84353590	3.590 mm	0,60 mm
MEH84353790	3.790 mm	0,60 mm



M 70

Elemento vertical que conforma cámara y hoja interior en la estructura autoportante de las soluciones de pared exterior de fachada.

Código	Longitud	Espesor
MEH84402590	2.590 mm	0,60 mm
MEH84402690	2.690 mm	0,60 mm
MEH84402790	3.790 mm	0,60 mm
MEH84402990	3.990 mm	0,60 mm



TORNILLOS HOJA INTERIOR Placotherm®

TTPC 25

Tornillo autoroscante con cabeza de trompeta para fijación de placa de yeso laminado sobre estructura metálica de espesor $\leq 0,6$ mm.

Código	Longitud	Ancho
TOH86000025	25 mm	-



TTPC 35

Tornillo autoroscante con cabeza de trompeta para fijación de placa de yeso laminado sobre estructura metálica de espesor $\leq 0,6$ mm.

Código	Longitud	Ancho
TOH86000025	25 mm	-



PLACO® PPH

Placa que además de un alto aislamiento acústico proporciona una mayor resistencia al fuego y los impactos.

Código	Longitud	Espesor
P01302500PH	2.500 mm	-
P01303000PH	3.000 mm	-







4. ACABADOS

4.1 ACABADOS

TRATAMIENTO CAPA EXTERIOR

PLACOTHERM® BASE

Mortero polimérico de altas prestaciones para los sistemas **Placotherm®**.

Código	Saco	Ancho
FCB300025W	25 Kg	-



CINTA MALLA 160

Malla de refuerzo en formato cinta para juntas empleada en el sistema de revestimiento con morteros.

Código	Longitud	Ancho
FCR310050W	50 mm	100 mm



ROLLO MALLA 160

Malla de refuerzo en formato rollo empleada en el sistema de revestimiento con mortero.

Código	Longitud	Ancho
FCR4110050W	55 mm	1.100 mm



PERFIL PVC ESQUINAS

Perfiles de PVC para la formación y refuerzo de cantoneras y aristas en ángulo recto en el revestimiento con morteros de las placas Glasroc® X o Aquaroc®.

Código	Longitud
FCP55202500VW	2.500 mm

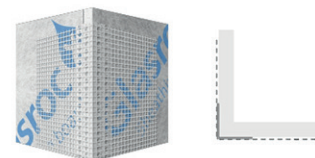

PERFIL PVC GOTEÓ

Perfiles de PVC con malla incorporada, empleados para la formación de aristas de goteo en el revestimiento con morteros de las placas Glasroc® X o Aquaroc®.

Código	Longitud
FCP64852500VW	2.500 mm



PERFIL PVC BORDE

Perfiles de PVC para la protección y terminación del final de placa Glasroc® X o Aquaroc® en aplicaciones de exterior.

Código	Longitud
FCP60102000VW	2.000 mm



PERFIL PVC CLIP BORDE L

Perfiles de PVC con forma de "L" para la formación y terminación de bordes en el revestimiento de las placas Glasroc® X o Aquaroc® con mortero.

Código	Longitud
FCP60112500VW	2.500 mm



PERFIL PVC CLIP BORDE GOTEO

Perfiles de PVC para la formación y terminación de bordes en el revestimiento de las placas Glasroc® X o Aquaroc® con mortero.

Código	Longitud
FCP60122500VW	2.500 mm

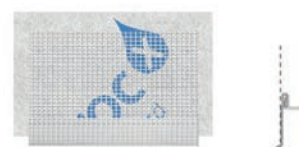

PERFIL PVC JUNTA HORIZONTAL CLIP SUPERIOR

Perfiles PVC con malla incorporada para la terminación del revestimiento sobre el borde superior de placas Glasroc® X o Aquaroc® en juntas de dilatación o expansión horizontales.

Código	Longitud
FCP60132500VW	2.500 mm



PERFIL PVC JUNTA HORIZONTAL CLIP INFERIOR

Perfiles fabricados en PVC con malla incorporada para la terminación del revestimiento sobre el borde inferior de placas Glasroc® X o Aquaroc® en juntas de dilatación o expansión horizontales.

Código	Longitud
FCP60142500VW	2.500 mm



PERFIL JUNTA VERTICAL

Perfil de PVC con mallas incorporadas y banda central de termoplástico deformable para la terminación del revestimiento sobre el borde de las placas Glasroc® X o Aquaroc® en juntas de dilatación o expansión verticales.

Código	Longitud
FCP63272500VW	2.500 mm



PERFIL PVC JAMBAS

Perfiles fabricados en PVC con forma de "U" para la protección y terminación de los bordes en las placas Glasroc® X o Aquaroc® revestidas con morteros.

Código	Longitud
FC16032500VW	2.000 mm







5. SOLUCIONES CONSTRUCTIVAS

5.1 SOLUCIONES CONSTRUCTIVAS

Muro exterior de hoja simple con acabado de mortero o pintura



Muro exterior de hoja simple con SATE

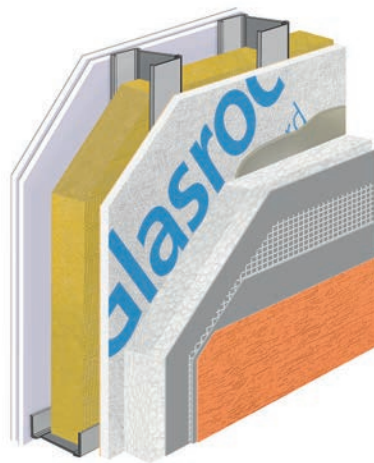

Muro exterior de hoja doble con acabado de mortero o pintura

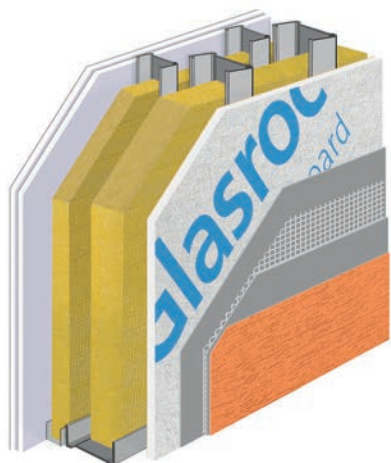

Muro exterior de hoja doble con SATE

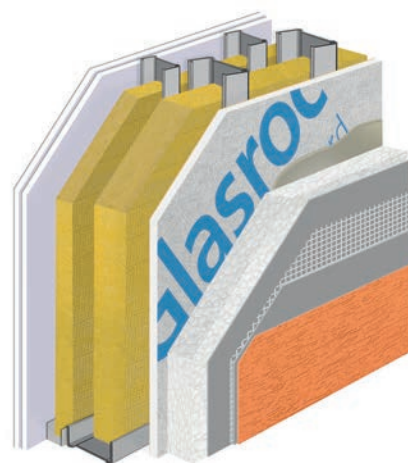

Muro exterior de hoja doble con SATE

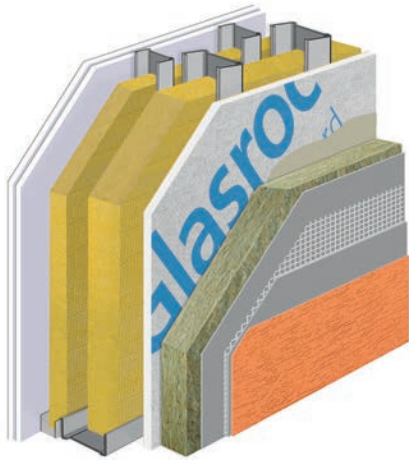

Muro exterior de hoja simple con SATE

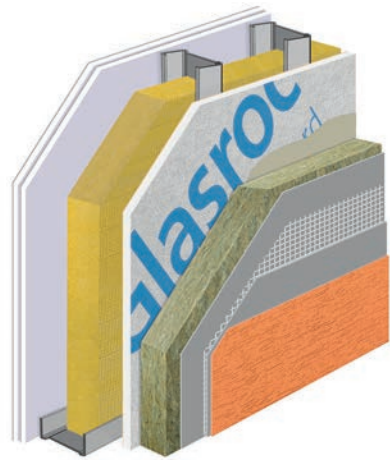

Muro exterior de hoja simple con envolvente exterior



Muro exterior de hoja doble con envolvente exterior

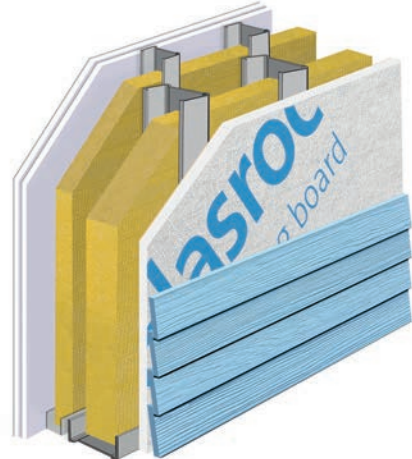

Muro exterior de hoja simple con fachada ventilada

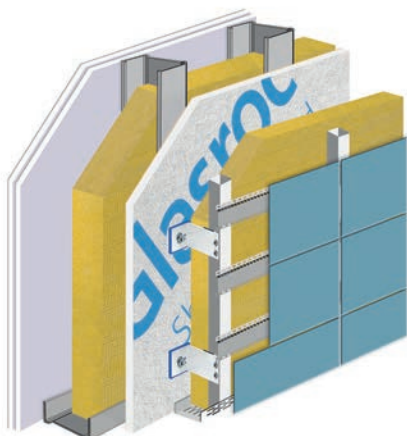

Muro exterior de hoja doble con fachada ventilada

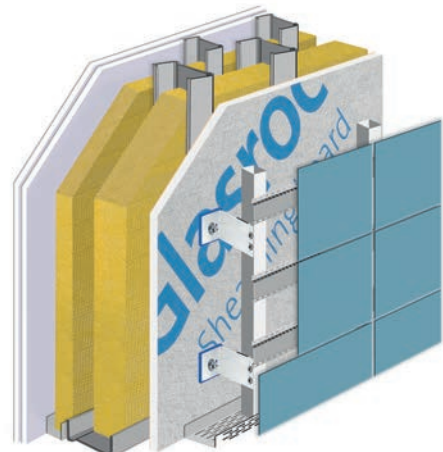

Se prohíbe cualquier tipo de reproducción, total o parcial, de las imágenes que aparecen en esta obra sin la autorización expresa por escrito de Saint Gobain Placo Ibérica.

2019 / Este documento anula y sustituye cualquier edición anterior. Asegúrese de que sigue estando en vigor consultando nuestra página web www.placo.es donde está la versión actualizada del documento. Cualquier uso o colocación de los materiales que no se adecue a las reglas establecidas en este documento exime al fabricante de cualquier responsabilidad, en particular de la responsabilidad solidaria (Ley 38/1999). Consulte previamente a nuestros servicios técnicos acerca de cualquier uso o colocación no recomendada. Los resultados de los informes de los ensayos que figuran en esta documentación técnica han sido obtenidos en las condiciones de ensayo normalizadas. Las fotos y las ilustraciones utilizadas que en esta obra no son contractuales. Se prohíbe la reproducción, incluso parcial, de los esquemas, fotografías y textos de este documento sin la autorización de Saint Gobain Placo Ibérica.

Edición y coordinación: Oficina Técnica y Marketing de Placo®

Diseño y Maquetación: Cuaderna Vía Comunicación S.L.

Impresión: Fotomecánica, impresión y encuadernación www.cegeglobal.com

Ref.: Catálogo Fachadas - Ed.: 1.0 - 07/19 - 2.900 ejemplares



SAINT-GOBAIN

Saint-Gobain Placo Ibérica, S.A.

Príncipe de Vergara, 132
28002 Madrid • España

www.placo.es

www.placo.es



Para todas sus consultas:

(+34) 902 253 550

(+34) 902 296 226