



# ÍNDICES

## 1. IMPERMEABILIZACIÓN

<b>1.1 IMPERMEABILIZACIÓN BITUMINOSA</b>	
1.1.1 LÁMINAS BITUMINOSAS	5
1.1.1.1 LÁMINAS GAMA SBS	5
<b>GAMA PRO - ALTA DURABILIDAD</b>	<b>5</b>
<b>SOLUCIONES BARRERA DE RADÓN</b>	<b>9</b>
1.1.1.2. LÁMINAS GAMA POL	11
1.1.1.3. LÁMINAS GAMA PLAST	12
1.1.2 BANDAS BITUMINOSAS DE REFUERZO, TERMINACIÓN Y PASILLOS TÉCNICOS	12
1.4.3 EJECUCIÓN DE PUNTOS SINGULARES	12
<b>SOLUCIONES DE IMPERMEABILIZACIÓN BITUMINOSA</b>	<b>13</b>
1.1.3 CINTAS BITUMINOSAS - SELFDAN	14
<b>1.2 PRODUCTOS BITUMINOSOS</b>	
1.2.1 IMPRIMACIONES Y EMULSIONES	15
1.2.3 PASTILLAS DE BETÚN MODIFICADO	15
1.2.4 SELLADORES DE JUNTAS - JUNTODAN	16
1.2.6 PLACAS BAJO TEJA	16
1.2.7 BARRERA DE VAPOR - ASFALDAN	16
5.1.1 AUXILIARES DE IMPERMEABILIZACIÓN BITUMINOSA	17
5.1.1.1 CAZOLETA	17
5.1.1.2 PERFILES Y ELEMENTOS METÁLICOS	17
5.1.1.4 GRÁNULO MINERAL	17
5.1.1.5 VARIOS	17
<b>1.3 IMPERMEABILIZACIÓN SINTÉTICA PVC - DANOPOL</b>	
1.3.1 PVC MALLA POLIÉSTER	18
1.3.2 PVC VELO DE VIDRIO	20
1.3.3 PVC FLEECEBACKED	20
1.3.4 PVC SIN ARMADURA	20
5.1.2.1 AUXILIARES IMPERMEABILIZACIÓN SINTÉTICA PVC	21
5.9 VELOS	22
<b>SOLUCIONES DE IMPERMEABILIZACIÓN SINTÉTICA PVC</b>	<b>23</b>
<b>1.4 IMPERMEABILIZACIÓN LÍQUIDA</b>	
1.4.1 REVESTIMIENTOS DE BASE ACRÍLICA - REVESTIDAN	24
1.4.2 REVESTIMIENTOS DE BASE ACRÍLICA POLIURETANO - REVESTIDAN	24
1.4.3 REVESTIMIENTOS DE BASE POLIURETANO. DANOPUR - REVESTIDAN	25
1.4.4 REVESTIMIENTOS DE BASE RESINA DE LÁTEX	25
1.4.5 MASILLAS ELÁSTICAS Y ESPUMAS - ELASTYDAN	26
1.4.6 HIDROFUGANTES, LIMPIADORES Y ADITIVOS	26
1.4.9 IMPRIMACIONES - DANOPRIMER	26
5.9 MALLAS, ARMADURAS, BANDAS Y VARIOS	26
<b>SOLUCIONES DE IMPERMEABILIZACIÓN LÍQUIDA</b>	<b>27</b>
<b>2.1 AISLAMIENTO ACÚSTICO</b>	
2.1.1 MATERIALES ELÁSTICOS PARA DISMINUIR RUIDO DE IMPACTO	29
2.1.1.1 BAJO MORTERO. IMPACTODAN	29
2.1.1.2 BAJO ACABADO. CONFORDAN	29
2.1.2 M.A.D. MEMBRANA ACÚSTICA DANOSA	29
2.1.3 PANELES MULTICAPA. PARA AISLAMIENTO A BAJAS, MEDIAS Y ALTAS FRECUENCIAS.	30
2.1.3.1 ACUSTIDAN - DANOFON	30
2.1.3.2 SONODAN	30
2.1.4 FONODAN	30
2.1.5 ABSORBENTES	30
<b>SOLUCIONES DE AISLAMIENTO ACÚSTICO</b>	<b>31</b>

## 2.2 AISLAMIENTO TÉRMICO

<b>2.2 XPS - DANOPREN</b>	33
2.2.1 XPS CUBIERTA PLANA	33
2.2.2 XPS CUBIERTA INCLINADA	33
2.2.3 XPS PAREDES	33
2.2.5 XPS ALTA RESISTENCIA	33
2.2.6 XPS SATE	33
<b>2.3 LOSA AISLANTE - DANOLOSA</b>	34
<b>2.4 DANOPIR</b>	34
<b>2.5 LANA MINERAL DE ROCA</b>	35
<b>2.6 EPS</b>	35
2.6.1.1 EPS BLANCO	35
2.6.1.2 EPS GRAFITO	35
<b>SOLUCIONES DE AISLAMIENTO TÉRMICO</b>	<b>35</b>
<b>SISTEMA DANOTHERM SATE</b>	<b>36</b>
<b>2.2 XPS - DANOPREN</b>	37
<b>2.6 EPS</b>	37
5.2.2 AUXILIARES DE AISLAMIENTO TÉRMICO	37
5.9.1 MALLAS	40
<b>4.1 MORTEROS TÉCNICOS</b>	40
<b>4.3 REVESTIMIENTO DE FACHADAS</b>	41
<b>3. DRENAJES Y GEOTEXTILES</b>	
<b>3.1 DANODREN</b>	44
<b>3.2 DANODREN PLUS</b>	44
<b>3.3 DRENAJE HORIZONTAL</b>	44
<b>5.3 AUXILIARES DRENAJE</b>	44
<b>3.4 DANOFELT PY</b>	45
<b>3.5 DANOFELT PP</b>	45
<b>5.9 AUXILIARES GEOTEXTIL</b>	45
<b>4. MORTEROS</b>	
<b>4.1 MORTEROS TÉCNICOS</b>	
4.1.1 MORTEROS DE IMPERMEABILIZACIÓN	46
4.1.2 MORTEROS TÉCNICOS APLICACIONES ESPECIALES	47
4.1.3 MORTEROS DE ANCLAJE	47
4.1.4 MORTEROS PARA REPARACIÓN DE HORMIGÓN	48
<b>4.2 MORTEROS AUTONIVELANTES</b>	
4.2.2 MORTEROS AUTONIVELANTES ÉLITE	48
<b>4.3 REVESTIMIENTO DE FACHADAS</b>	
4.3.1 GAMA REVESTIMIENTOS	49
4.3.2 GAMA MONOCAPAS	49
4.3.3 OTROS MORTEROS DE FACHADA	49
<b>4.4 ADHESIVOS CEMENTOSOS</b>	
4.4.2 ADHESIVOS CEMENTOSOS ÉLITE	52
<b>4.5 MORTEROS DE REJUNTADO</b>	54
<b>4.6 MORTEROS DE ALBAÑILERÍA SOLUCIONES CON MORTEROS</b>	<b>55</b>
<b>5.5 ILUMINACIÓN NATURAL</b>	
5.5.1 DANOSA DOMES	56
5.5.1.1 KITS COMPLETOS	56
5.5.1.2 CÚPULAS	56
5.5.1.3 VALVAS	56
5.5.2 GAMA PLUS	57



# ALFABÉTICO DE PRODUCTOS



<b>A</b>	
ABSORDAN .....	30
ACUSTIDAN .....	29
ARGOCOLA ÉLITE .....	52
ARGONIV .....	48
ARGOREV HCF .....	49
ARGOREV HCG .....	49
ARGOREV RASPADO .....	49
ARGOREV IMPRESO .....	49
ARGOREV PIEDRA .....	49
ARGOREV TEMATIZACIÓN .....	49
ARGOREV CAL .....	49
ARGOSEC .....	55
ARGOTEC COSMÉTICO .....	48
ARGOTEC FIXTHERM .....	40
ARGOTEC GROUT .....	47
ARGOTEC HERMETIC .....	40
ARGOTEC OBTURADOR .....	46
ARGOTEC PASIVADOR .....	48
ARGOTEC RÁPIDO .....	47
ARGOTEC REFRACTARIO .....	47
ARGOTEC REPARACIÓN .....	48
ARGOTEC TERMO-ACÚSTICO .....	47
ARJUNT UNIVERSAL .....	54
ASFALDAN .....	10
<b>B</b>	
BANDA REFUERZO .....	12
<b>C</b>	
CONFORDAN .....	29
CURIDAN .....	15
<b>D</b>	
DANECRAN .....	22
DANOBAND .....	26
DANOCLEAN ANTIFUNGI .....	26
DANOCRET PARKING .....	47
DANOCRET PROTECT .....	46
DANODREN .....	44
DANOEXIT .....	56
DANOEXIT PLUS .....	57
DANOFELT .....	45
DANOFLEECE .....	26
DANOFON .....	29
DANOLIGHT .....	56
DANOLIGHT PLUS .....	57
DANOLOSA .....	34
DANOMAT .....	26
DANOMIX LÁTEX .....	26
DANOPIR .....	34
DANOPOL .....	18
DANOPOL ADHESIVE .....	22
DANOPREN .....	33
DANOPRIMER .....	26
DANOPUR .....	25
DANOQUARTZ .....	26
DANOTHERM MALLA .....	40
DANOTHERM PLACA EPS .....	35
DANOTHERM PERFIL .....	37
DANOTHERM ANCLAJE .....	39
DANOVENT .....	56
<b>E</b>	
ELASTYDAN .....	21
ESTERDAN .....	7
<b>F</b>	
FONODAN .....	30
<b>G</b>	
GLASDAN .....	5
<b>I</b>	
IMPACTODAN .....	29
IMPERDAN .....	12
IMPRIDAN .....	15
<b>L</b>	
LÁMINA SELF-DAN PE .....	10
LANA MINERAL DE ROCA .....	35
<b>J</b>	
JUNTODAN .....	16
<b>M</b>	
M.A.D. ....	29
MAXDAN .....	15
<b>P</b>	
PASTILLAS DE BETÚN MODIFICADO ....	15
PLACA DANOSA B.T. ....	16
POLYDAN .....	5
<b>R</b>	
REVESTIDAN BLUE TECH .....	25
REVESTIDAN FIBER .....	24
REVESTIDAN FINISH .....	25
REVESTIDAN PROOF CER .....	26
REVESTIDAN PROOF REPELL .....	26
REVESTIDAN PROOF S .....	26
REVESTIDAN REIMPER .....	24
REVESTIDAN SATE ACRÍLICO .....	41
REVESTIDAN SATE FONDO .....	43
REVESTIDAN SATE MINERAL .....	40
REVESTIDAN SATE SLX .....	42
<b>S</b>	
SELF-DAN .....	14
SONODAN .....	29
<b>T</b>	
TUBODAN .....	44

**!** Consulte periódicamente nuestra web para acceder a la versión de tarifa más actualizada.

# 1. IMPERMEABILIZACIÓN

## IMPERMEABILIZACIÓN BITUMINOSA







## 1.1 IMPERMEABILIZACIÓN BITUMINOSA

### 1.1.1 LÁMINAS BITUMINOSAS

#### 1.1.1.1 LÁMINAS GAMA SBS

- GAMA PRO. ALTA DURABILIDAD

Membrana impermeabilizante LBM con fórmula de másticos bituminosos de alta durabilidad y mínimo impacto ambiental. Durabilidad estimada de hasta 30 años. Certificación Agreement Certificate 10/4787 del organismo inglés BBA.



#### ▶ LÁMINAS ASFÁLTICAS PLASTIFICADAS

Código	Nombre comercial	Designación	Armadura	Peso medio (kg/m <sup>2</sup> )	Dimensiones			Clase Logística	Precio €/m <sup>2</sup>
					m Rollo	m <sup>2</sup> Rollo	m <sup>2</sup> Palet		
141213	<b>GLASDAN® PRO 30 P</b>	LBM-30-FV (SBS)	Fieltro de fibra de vidrio	3,0	12 x 1	12	336	B	13,81
141224	<b>GLASDAN® PRO 40 P</b> <b>NUEVO</b>	LBM-40-FV (SBS)	Fieltro de fibra de vidrio	4,0	10 x 1	10	250	C	18,29
141234	<b>POLYDAN® PRO 40 P</b>	LBM-40-FP (SBS)	Fieltro de poliéster no tejido de gran gramaje	4,0	10 x 1	10	250	C	20,65
141214	<b>POLYDAN® PRO 48 P</b>	LBM-48-FP (SBS)	Fieltro de poliéster no tejido de gran gramaje	4,8	8 x 1	8	200	B	25,00

#### ▶ LÁMINAS ASFÁLTICAS CON AUTOPROTECCIÓN MINERAL

Código	Color	Nombre comercial	Designación	Armadura	Peso medio (kg/m <sup>2</sup> )	Dimensiones			Clase Logística	Precio €/m <sup>2</sup>
						m Rollo	m <sup>2</sup> Rollo	m <sup>2</sup> Palet		
141244		<b>POLYDAN® PRO 40/GP</b> <b>NUEVO</b>	LBM-40-/G-FP (SBS)	Fieltro de poliéster no tejido de gran gramaje	4,0	10 x 1	10	250	C	19,27
141084	■ Negro	<b>POLYDAN® PRO 50/GP</b>	LBM-50-/G-FP (SBS)	Fieltro de poliéster no tejido de gran gramaje	5,0	8 x 1	8	200	B	21,22
141124		<b>POLYDAN® PRO 60/GP</b>	LBM-60-/G-FP (SBS)	Fieltro de poliéster no tejido de gran gramaje	5,6	8 x 1	8	184	B	25,16
141102	■ Verde	<b>POLYDAN® PRO 50/GP GREEN GARDEN</b>	LBM-50-/G-FP (SBS)	Fieltro de poliéster no tejido de gran gramaje	5,0	8 x 1	8	200	C	28,18

**DIT:** Declaración de Idoneidad Técnica. Productos y sistemas DANOSA que han superado las pruebas de idoneidad técnica, para seguridad y confianza de instaladores, distribuidores y propietarios.

**ETE:** Evaluación Técnica Europea. Productos y sistemas DANOSA que han superado la evaluación técnica europea en conformidad con el Documento de Evaluación Europea (DEE), para seguridad y confianza de instaladores, distribuidores y propietarios.

#### Certificados

(1) Dispone de D.I.T "ESTERDAN Pendiente Cero"

(5) Dispone de E.T.E. "POLYDAN PLUS FM"

## SOLUCIONES PRO



SISTEMA PRO1 GLASDAN® PRO 30 P | POLYDAN® PRO 48 P



SISTEMA PRO8 GLASDAN® PRO 30 P | POLYDAN® PRO 50/GP GREEN GARDEN

#### Clase logística

A.- Productos en stock, disponibilidad inmediata; B.- Productos en stock, disponibilidad máxima en menos de 5 días.

C.- Productos habitualmente en stock, disponibilidad máxima en menos de 10 días; BP.- Productos disponibles bajo pedido, consulte pedido mínimo y plazo.



## 1.1.1.1 LÁMINAS GAMA SBS (Continuación)

### ► LÁMINAS PRO NOx FOTOCATALÍTICA

Las láminas NOx de DANOSA incorporan durante su proceso de fabricación un fotocatalizador de última tecnología que se activa por radiación solar, y que elimina los óxidos de nitrógeno descomponiéndolos en subproductos no tóxicos que se evacuan por efecto de la lluvia.

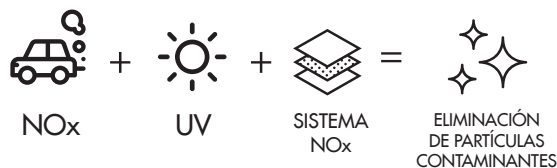

Código	Color	Nombre comercial	Designación	Armadura	Peso medio (kg/m <sup>2</sup> )	Dimensiones			Clase Logística	Precio €/m <sup>2</sup>
						m Rollo	m <sup>2</sup> Rollo	m <sup>2</sup> Palet		
	Blanco	<b>POLYDAN® PRO NOx 40/GP</b>	LBM-40-/G-FP (SBS)		4,0	10 x 1	10	250	C	
141912	Blanco	<b>POLYDAN® PRO NOx 50/GP</b>	LBM-50-/G-FP (SBS)	Filtro de poliéster no tejido de gran gramaje	5,0	8 x 1	8	200	B	28,46
141913 <b>NUEVO</b>	Gris		B						25,04	
141922	Blanco	<b>POLYDAN® PRO NOx 60/GP</b>	LBM-60-/G-FP (SBS)						B	30,86
	Blanco	<b>POLYDAN® PRO NOx FM 40/GP</b> <b>NUEVO</b>	LBM-40-/G-FP R (SBS)	Filtro de poliéster reforzado y estabilizado de gran gramaje	4,0	10 x 1	10	250	C	

DIT

ETE

## SOLUCIONES NOx FOTOCATALÍTICAS

### CUBIERTA PLANA DESCONTAMINANTE



SISTEMA NOX1

**POLYDAN® PRO NOx 60/GP**

### CUBIERTA DECK DESCONTAMINANTE



SISTEMA NOX2

**POLYDAN® PRO NOx 50/GP**

Consulta más soluciones DANOSA en [www.danosa.com](http://www.danosa.com)





## • LÁMINAS ASFÁLTICAS ENARENADAS

Láminas asfálticas de betún modificado con **elastómeros SBS** acabadas en arena en la cara superior y en film plástico en la cara inferior.



Código	Nombre comercial	Designación	Armadura	Peso medio (kg/m <sup>2</sup> )	Dimensiones			Clase Logística	Precio €/m <sup>2</sup>
					m Rollo	m <sup>2</sup> Rollo	m <sup>2</sup> Palet		
141316	<b>GLASDAN® 30 AP ELAST</b>	LBM-30-FV (SBS)	Filtro de fibra de vidrio	2,5	7,5 x 1	7,5	292,5	C	9,06

## • LÁMINAS ASFÁLTICAS PLASTIFICADAS

Láminas asfálticas de betún modificado con **elastómeros SBS** acabadas en film plástico en ambas caras.



Código	Nombre comercial	Designación	Armadura	Peso medio (kg/m <sup>2</sup> )	Dimensiones			Clase Logística	Precio €/m <sup>2</sup>	DIT
					m Rollo	m <sup>2</sup> Rollo	m <sup>2</sup> Palet			
141041	<b>GLASDAN® 30 P ELAST</b>	LBM-30-FV (SBS)	Filtro de fibra de vidrio	3,0	12 x 1	12	336	A	10,58	1,2,3
141031	<b>GLASDAN® 40 P ELAST</b>	LBM-40-FV (SBS)	Filtro de fibra de vidrio	4,0	10 x 1	10	250	A	13,48	1,2
141130	<b>ESTERDAN® 30 P ELAST</b>	LBM-30-FP (SBS)	Filtro de poliéster no tejido	3,0	12 x 1	12	336	A	12,55	1,3
141801	<b>ESTERDAN® 30 P ELAST AUTOADHESIVO</b>	LBM-30-FP (SBS)	Filtro de poliéster reforzado	3,0	12 x 1	12	336	C	16,79	3
141171	<b>ESTERDAN® FM 30 P ELAST</b> Fijación mecánica	LBM-30-FP (SBS)	Filtro de poliéster reforzado de 160 g/m <sup>2</sup>	3,0	12 x 1	12	336	A	13,25	4
141131	<b>ESTERDAN® 40 P ELAST</b>	LBM-40-FP (SBS)	Filtro de poliéster no tejido	4,0	10 x 1	10	250	A	15,80	1
141138	<b>ESTERDAN® 48 P ELAST</b>	LBM-48-FP (SBS)	Filtro de poliéster no tejido	4,8	8 x 1	8	200	B	18,02	1
141404	<b>POLYDAN® 180-40 P ELAST</b>	LBM-40-FP (SBS)	Filtro de poliéster no tejido de gran gramaje	4,0	10 x 1	10	250	B	17,18	2,3
141582	<b>POLYDAN® 180-48 P ELAST</b>	LBM-48-FP (SBS)	Filtro de poliéster no tejido de gran gramaje	4,8	8 x 1	8	200	B	20,64	1

## • LÁMINAS ASFÁLTICAS GEOPROTECTED

Láminas asfálticas de betún modificado con **elastómeros SBS** acabadas en film plástico en la cara inferior y en un geotextil de altas prestaciones en la cara superior. Este geotextil aporta excepcionales prestaciones mecánicas al producto.

Código	Nombre comercial	Designación	Armadura	Peso medio (kg/m <sup>2</sup> )	Dimensiones			Clase Logística	Precio €/m <sup>2</sup>	DIT
					m Rollo	m <sup>2</sup> Rollo	m <sup>2</sup> Palet			
141151	<b>POLYDAN® 48 P PARKING</b>	LBM-48-FP (SBS)	Filtro de poliéster no tejido de gran gramaje	4,8	8 x 1	8	184	C	24,37	2,3



**DIT:** Declaración de Idoneidad Técnica. Productos y sistemas DANOSA que han superado las pruebas de idoneidad técnica, para seguridad y confianza de instaladores, distribuidores y propietarios.

**ETE:** Evaluación Técnica Europea. Productos y sistemas DANOSA que han superado la evaluación técnica europea en conformidad con el Documento de Evaluación Europea (DEE), para seguridad y confianza de instaladores, distribuidores y propietarios.

### Certificados

- (1) Dispone de D.I.T. "ESTERDAN Pendiente Cero"
- (2) Dispone de D.I.T. "POLYDAN Tráfico Rodado"
- (3) Dispone de D.I.T. "ESTERDAN/SELF-DAN/POLYDAN Estructuras Enterradas"
- (4) Dispone de E.T.E. "ESTERDAN FM Bicapa"
- (5) Dispone de E.T.E. "POLYDAN PLUS FM"

### Clase logística

**A.** - Productos en stock, disponibilidad inmediata; **B.** - Productos en stock, disponibilidad máxima en menos de 5 días.

**C.** - Productos habitualmente en stock, disponibilidad máxima en menos de 10 días; **BP.** - Productos disponibles bajo pedido, consulte pedido mínimo y plazo.





## 1.1.1.1 LÁMINAS GAMA SBS (Continuación)

### • LÁMINAS ASFÁLTICAS CON AUTOPROTECCIÓN MINERAL

Láminas asfálticas de betún modificado con **elastómeros SBS** acabadas en gránulo de pizarra en la cara superior y en film plástico en la cara inferior.



Código	Color	Nombre comercial	Designación	Armadura	Peso medio (kg/m <sup>2</sup> )	Dimensiones			Clase Logística	Precio €/m <sup>2</sup>	
						m Rollo	m <sup>2</sup> Rollo	m <sup>2</sup> Palet			
141057	Gris Oscuro	<b>GLASDAN® 40/GP ERF ELAST</b> (Solape de 8 ± 1 cm)	LBM-40/G-FV (SBS)	Filtro de fibra de vidrio	4,0	10 x 1	10	250	A	11,89	ETE 4
141415	Gris Claro								C		
141061	Verde								C	13,67	
141097	Rojo								B		
141222	Gris Oscuro	<b>ESTERDAN® PLUS 40/GP ELAST</b> (Solape de 8 ± 1 cm)	LBM-40/G-FP (SBS)	Filtro de poliéster reforzado	4,0	10 x 1	10	250	A	16,05	DIT / ETE 1,4
141229	Gris Claro								B		
141231	Verde									18,09	
141246	Rojo										
141249	Blanco	C									
141262	Gris Oscuro	<b>ESTERDAN® PLUS 50/GP ELAST</b> (Solape de 8 ± 1 cm)	LBM-50/G-FP (SBS)	Filtro de poliéster reforzado	5,0	8 x 1	8	200	A	18,69	DIT / ETE 1,4
141312	Gris Claro								B		
141306	Verde	<b>ESTERDAN® PLUS 50/GP ELAST VERDE JARDIN</b> (Solape de 8 ± 1 cm)	LBM-50/G-FP (SBS)	Filtro de poliéster reforzado	5,0	8 x 1	8	200	A	21,87	DIT 1,2,3
141435	Gris Oscuro	<b>POLYDAN® 180-50/GP ELAST</b> (Solape de 8 ± 1 cm)	LBM-50/G-FP (SBS)	Filtro de poliéster no tejido de gran gramaje	5,0	8 x 1	8	200	C	19,01	DIT 1,2,3
141995	Gris Claro								BP		
141345	Verde							184	C	21,23	
141815	Rojo								C		
141375	Blanco	200	C								
141419	Gris Oscuro	<b>POLYDAN® 180-60/GP ELAST</b> (Solape de 8 ± 1 cm)	LBM-56/G-FP (SBS)	Filtro de poliéster no tejido de gran gramaje	5,6	8 x 1	8	184	B	20,73	DIT 2,3
141686	Blanco							184	B	22,79	
141364	Gris Oscuro	<b>POLYDAN® PLUS F.M. 50/GP ELAST</b> Fijación mecánica (Solape mínimo 12 cm)	LBM-50/G-FP (SBS)	Filtro de poliéster reforzado y estabilizado de 190 g/m <sup>2</sup>	5,0	8 x 1	8	200	C	21,13	ETE 5
141354	Gris Claro								C		
141284	Gris Claro	<b>POLYDAN® PLUS F.M. 180-60/GP ELAST</b> Fijación mecánica (Solape mínimo 12 cm)	LBM-56/G-FP (SBS)	Filtro de poliéster reforzado y estabilizado de 190 g/m <sup>2</sup>	6,0	8 x 1	8	184	C	22,27	
141471	Gris Oscuro	<b>POLYDAN® 60 TF ELAST</b> (Solape de 8 ± 1 cm)	LBM-60/G-FP (SBS)	Filtro de poliéster no tejido de 225 g/m <sup>2</sup>	6,0	8 x 1	8	184	B		
141215	Verde	<b>POLYDAN® 50/GP ELAST VERDE JARDIN</b>	LBM-50/G-FP (SBS)	Filtro de poliéster no tejido de gran gramaje	5,0	8 x 1	8	200	C	22,94	DIT 2,3





## • LÁMINAS BARRERA DE RADÓN

Láminas asfálticas de betún modificado con elastómeros SBS acabadas en film plástico en ambas caras que funcionan como barrera de protección frente al gas radón.



Código	Nombre comercial	Designación	Armadura	Peso medio (kg/m <sup>2</sup> )	Dimensiones			Clase Logística	Precio €/m <sup>2</sup>
					m Rollo	m <sup>2</sup> Rollo	m <sup>2</sup> Palet		
141210	<b>POLYDAN® RADÓN 180-40 P ELAST</b>	LBM-40-FP (SBS)	Filtro de poliéster no tejido de gran gramaje	4,0	10 x 1	10	250	C	17,18
141211	<b>POLYDAN® RADÓN 180-48 P ELAST</b>	LBM-48-FP (SBS)	Filtro de poliéster no tejido de gran gramaje	4,8	8 x 1	8	200	C	20,64

**BARRERA RADÓN:** Láminas LBM aptas para la protección frente al Gas Radón.

## SOLUCIONES BARRERA DE RADÓN

¿Sabías que el radón es un gas radiactivo incoloro, inodoro e insípido que se cuela a través de las grietas de los cerramientos y la porosidad de los materiales? Este elemento parece inofensivo, pero es una de las mayores causas de cáncer de pulmón. Podrás protegerte y proteger a los demás del gas radón además de cumplir con el CTE DB-HS 6 "Protección frente a la exposición al radón" utilizando las barreras y soluciones de protección que te mostramos.



### Clase logística

A.- Productos en stock, disponibilidad inmediata; B.- Productos en stock, disponibilidad máxima en menos de 5 días.  
C.- Productos habitualmente en stock, disponibilidad máxima en menos de 10 días; BP.- Productos disponibles bajo pedido, consulte pedido mínimo y plazo.







## 1.1.1.1 LÁMINAS GAMA SBS (Continuación)

### • LÁMINAS ASFÁLTICAS CON AUTOPROTECCIÓN METÁLICA

Son láminas asfálticas de betún modificado con **elastómeros SBS** (tipo LBM) de superficie protegida, armadas o no. Láminas asfálticas de betún modificado acabadas en una hoja de aluminio gofrado y en film plástico en la cara inferior, con y sin armadura.



Código	Color	Nombre comercial	Designación	Armadura	Peso medio (kg/m <sup>2</sup> )	Dimensiones			Clase Logística	Precio €/m <sup>2</sup>
						m Rollo	m <sup>2</sup> Rollo	m <sup>2</sup> Palet		
141201	 Natural	<b>GLASDAN® AL-80 T35 P ELAST</b>	LBM-35/M-FV (SBS)	Fibra de vidrio	3,5	10 x 1	10	250	C	20,50
141236	 Natural	<b>GLASDAN® AL-80 T50 PE</b>	LBM-45/M-TV (SBS)	Tejido de vidrio	4,5	5 x 1	5	195	A	23,78
141512	 Natural	<b>ASFALDAN® AL-80 TIPO 30 P ELAST</b>	LBM-30/M-NA (SBS)	Sin armadura	3,0	12 x 1	12	300	A	16,06
141521	 Rojo								C	18,73

### • LÁMINAS ASFÁLTICAS PARA IMPERMEABILIZACIÓN DE PUENTES Y CUBIERTAS DE APARCAMIENTO (CUBIERTAS PARKING)

Láminas asfálticas de betún modificado con **elastómeros SBS** acabadas en gránulo de pizarra o en un geotextil de altas prestaciones (GEOPROTECTED) en la cara superior y en film plástico en la cara inferior. Estas láminas está especialmente diseñadas para resistir el tránsito de zonas destinadas al tráfico de vehículos: puentes, cubiertas de aparcamiento, plazas públicas, etc...



Código	Nombre comercial	Designación	Armadura	Peso medio (kg/m <sup>2</sup> )	Dimensiones			Clase Logística	Precio €/m <sup>2</sup>	DIT 2,3
					m Rollo	m <sup>2</sup> Rollo	m <sup>2</sup> Palet			
141151	<b>POLYDAN® 48 P PARKING</b>	LBM-48-FP (SBS)	Fieltro de poliéster no tejido de gran gramaje	4,8	8 x 1	8	184	C	24,37	DIT 2,3
141471	<b>POLYDAN® 60 TF ELAST</b> (Solape de 8 ± 1 cm)	LBM-60/G-FP (SBS)	Fieltro de poliéster no tejido de 225 g/m <sup>2</sup>	6,0	8 x 1	8	184	B	22,27	DIT 2,3
141419	<b>POLYDAN® 180-60/GP ELAST</b> (Solape de 8 ± 1 cm)	LBM-56/G-FP (SBS)	Fieltro de poliéster no tejido de 180 g/m <sup>2</sup>	5,6	8 x 1	8	184	B	20,73	DIT 2,3

### • LÁMINAS ASFÁLTICAS AUTOADHESIVAS PARA IMPERMEABILIZACIÓN DE MUROS

Láminas asfálticas de betún modificado autoadhesivo acabadas en la cara inferior en un film retirable siliconado.

Código	Nombre comercial	Armadura	Peso medio (kg/m <sup>2</sup> )	Dimensiones			Clase Logística	Precio €/m <sup>2</sup>	DIT 3
				m Rollo	m <sup>2</sup> Rollo	m <sup>2</sup> Palet			
 192200	<b>Lámina SELF-DAN® PE</b> (SBS)	Film de poliolefinas coextrusionadas en la cara externa	1,5	20 x 1	20	500	C	13,30	DIT 3
141801	<b>ESTERDAN® 30 P ELAST AUTOADHESIVO</b> (SBS)	Fieltro de poliéster reforzado	3,0	12 x 1	12	336	C	16,79	DIT 3

 **BARRERA RADÓN:** Láminas LBM aptas para la protección frente al Gas Radón.

## SOLUCIONES APTAS PARA TRÁFICO RODADO

### CUBIERTA PLANA PARA VEHÍCULOS



SISTEMA TVH1

Consulta más soluciones DANOSA en [www.danosa.com](http://www.danosa.com)

### CUBIERTA PLANA PARA VEHÍCULOS



SISTEMA TVA1







## 1.1.1.2. LÁMINAS GAMA POL

### • LÁMINAS ASFÁLTICAS PLASTIFICADAS

Láminas asfálticas de betún modificado con **plastómeros APP** acabadas en film plástico en ambas caras.



### LÁMINAS DE BETÚN PLASTÓMERO GAMA POL -15 °C

Código	Nombre comercial	Designación	Armadura	Peso medio (kg/m <sup>2</sup> )	Dimensiones			Clase Logística	Precio €/m <sup>2</sup>	DIT
					m Rollo	m <sup>2</sup> Rollo	m <sup>2</sup> Palet			
141622	<b>GLASDAN® 30 P POL</b>	LBM-30-FV (APP)	Fieltro de fibra de vidrio	3,0	12 x 1	12	336	A	8,26	DIT <sub>1</sub>
141632	<b>GLASDAN® 40 P POL</b>	LBM-40-FV (APP)	Fieltro de fibra de vidrio	4,0	10 x 1	10	250	A	10,56	
141901	<b>ESTERDAN® 30 P POL</b>	LBM-30-FP (APP)	Fieltro de poliéster reforzado	3,0	12 x 1	12	336	A	9,97	DIT <sub>1,3</sub>
141981	<b>ESTERDAN® 40 P POL</b>	LBM-40-FP (APP)	Fieltro de poliéster reforzado	4,0	10 x 1	10	250	A	12,50	DIT <sub>1</sub>
141172	<b>ESTERDAN® 48 P POL</b>	LBM-48-FP (APP)	Fieltro de poliéster reforzado	4,8	8 x 1	8	200	B	14,04	DIT <sub>1</sub>

### • LÁMINAS ASFÁLTICAS CON AUTOPROTECCIÓN MINERAL

Láminas asfálticas de betún modificado con **plastómeros APP** acabadas en gránulo de pizarra en la cara superior y en film plástico en la cara inferior.



### LÁMINAS DE BETÚN PLASTÓMERO GAMA POL -15 °C

Código	Color	Nombre comercial	Designación	Armadura	Peso medio (kg/m <sup>2</sup> )	Dimensiones			Clase Logística	Precio €/m <sup>2</sup>	ETE
						m Rollo	m <sup>2</sup> Rollo	m <sup>2</sup> Palet			
141305	■ Gris Oscuro	<b>GLASDAN® 40/GP POL</b> (Solape de 8 ± 1 cm)	LBM-40/G-FV (APP)	Fieltro de fibra de vidrio	4,0	10 x 1	10	250	A	9,33	ETE <sub>4</sub>
141902	■ Gris Oscuro	<b>ESTERDAN® 40/GP POL</b> (Solape de 8 ± 1 cm)	LBM-40/G-FP-R (APP)	Fieltro de poliéster reforzado	4,0	10 x 1	10	250	A	12,49	DIT/ETE <sub>1,4</sub>
141955	■ Gris Claro								B		
141984	■ Gris Oscuro	<b>ESTERDAN® 50/GP POL</b> (Solape de 8 ± 1 cm)	LBM-50/G-FP-R (APP)	Fieltro de poliéster reforzado	5,0	8 x 1	8	200	B	14,81	DIT/ETE <sub>1,4</sub>
141985	■ Gris Claro								B		
141983	■ Verde	<b>ESTERDAN® 50/GP POL VERDE JARDÍN</b>	LBM-50/G-FP-R (APP)	Fieltro de poliéster reforzado	5,0	8 x 1	8	200	B	17,53	DIT <sub>1</sub>

**DIT:** Declaración de Idoneidad Técnica. Productos y sistemas DANOSA que han superado las pruebas de idoneidad técnica, para seguridad y confianza de instaladores, distribuidores y propietarios.

**ETE:** Evaluación Técnica Europea. Productos y sistemas DANOSA que han superado la evaluación técnica europea en conformidad con el Documento de Evaluación Europea (DEE), para seguridad y confianza de instaladores, distribuidores y propietarios.

#### Certificados

- (1) Dispone de D.I.T. "ESTERDAN Pendiente Cero"
- (2) Dispone de D.I.T. "POLYDAN Tráfico Rodado"
- (3) Dispone de D.I.T. "ESTERDAN/SELF-DAN/POLYDAN Estructuras Enterradas"
- (4) Dispone de E.T.E. "ESTERDAN FM Bicapa"
- (5) Dispone de E.T.E. "POLYDAN PLUS FM"

#### Clase logística

**A.**- Productos en stock, disponibilidad inmediata; **B.**- Productos en stock, disponibilidad máxima en menos de 5 días.  
**C.**- Productos habitualmente en stock, disponibilidad máxima en menos de 10 días; **BP.**- Productos disponibles bajo pedido, consulte pedido mínimo y plazo.



## 1.1.1.3. LÁMINAS GAMA PLAST

### • LÁMINAS DE BETÚN PLASTÓMERO GAMA PLAST -10 °C



Código	Nombre comercial	Designación	Armadura	Peso medio (kg/m <sup>2</sup> )	Dimensiones			Clase Logística	Precio €/m <sup>2</sup>
					m Rollo	m <sup>2</sup> Rollo	m <sup>2</sup> Palet		
131071	<b>GLASDAN® 30 P PLAST (-10 °C)</b>	LBM-30-FV (APP)	Fieltro de fibra de vidrio	3,0	12 x 1	12	336	B	7,15
131061	<b>GLASDAN® 40 P PLAST (-10 °C)</b>	LBM-40-FV (APP)	Fieltro de fibra de vidrio	4,0	10 x 1	10	250	B	9,07
171071	<b>ESTERDAN® 30 P PLAST (-10 °C)</b>	LBM-30-FP (APP)	Fieltro de poliéster no tejido	3,0	12 x 1	12	336	C	10,10
171061	<b>ESTERDAN® 40 P PLAST (-10 °C)</b>	LBM-40-FP (APP)	Fieltro de poliéster no tejido	4,0	10 x 1	10	250	C	11,79

### • LÁMINAS DE BETÚN PLASTÓMERO GAMA IMPERDAN -5 °C

Código	Nombre comercial	Designación	Armadura	Peso medio (kg/m <sup>2</sup> )	Dimensiones			Clase Logística	Precio €/m <sup>2</sup>
					m Rollo	m <sup>2</sup> Rollo	m <sup>2</sup> Palet		
141813	<b>IMPERDAN® FV 30 P</b>	LBM-30-FV (APP)	Fieltro de fibra de vidrio	3,0	10 x 1	10	300	A	6,76
141837	<b>IMPERDAN® FV 40 P</b>	LBM-40-FV (APP)	Fieltro de fibra de vidrio	4,0	10 x 1	10	230	A	8,56
141812	<b>IMPERDAN® FP 30 P</b>	LBM-30-FP (APP)	Fieltro de poliéster no tejido	3,0	10 x 1	10	300	B	9,33
141804	<b>IMPERDAN® FP 40 P</b>	LBM-40-FP (APP)	Fieltro de poliéster no tejido	4,0	10 x 1	10	230	A	10,95

## 1.1.2 BANDAS BITUMINOSAS DE REFUERZO, TERMINACIÓN Y PASILLOS TÉCNICOS

### • BANDAS DE BETÚN ELASTÓMERO SBS

Banda de betún modificado acabadas en film plástico por ambas caras y con armadura de fieltro de poliéster para refuerzo de puntos singulares.

Código	Nombre comercial	Armadura	Peso medio (kg/m <sup>2</sup> )	Dimensiones (m)	Rollos/Palet	Clase Logística	Precio €/ml
202021	<b>Banda de Refuerzo E 30 P ELAST (SBS)</b>	Fieltro de poliéster no tejido	3,0	12 x 0,32	84	C	4,88



Banda de refuerzo E 30 P ELAST

## 1.4.3 EJECUCIÓN DE PUNTOS SINGULARES

Revestimiento elástico impermeabilizante de intemperie a base de poliuretano monocomponente reforzado con fibras, de aplicación en frío para la ejecución de puntos singulares de láminas bituminosas.

Código	Nombre comercial	Color	Volumen (kg)	Clase Logística	Precio €/kg
720081	<b>REVESTIDAN® FINISH</b>	■ Negro	Bidones de 6 kg	C	16,23
720082		■ Gris			16,93
720083		■ Blanco			21,76



REVESTIDAN Finish





## SOLUCIONES DE IMPERMEABILIZACIÓN BITUMINOSA

### CUBIERTA PLANA NO TRANSITABLE

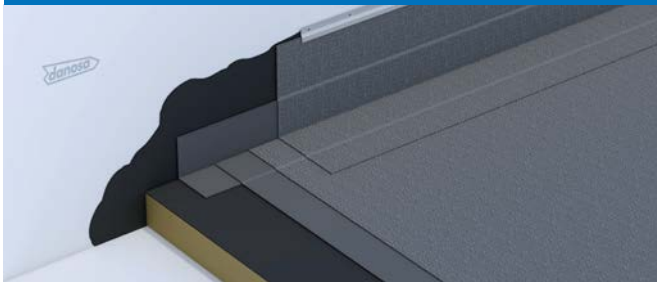

SISTEMA NTV2

### CUBIERTA DECK NO TRANSITABLE

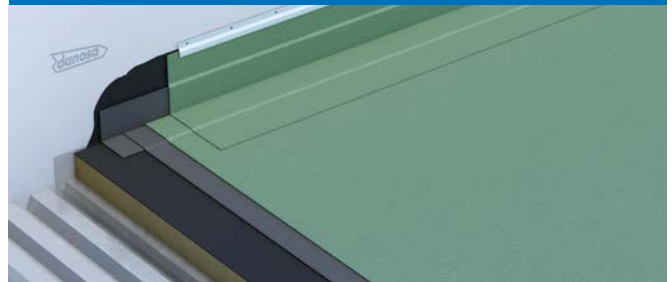

SISTEMA NTV4

### CUBIERTA PLANA INVERTIDA NO TRANSITABLE



SISTEMA NTG1

### CUBIERTA PLANA NO TRANSITABLE



SISTEMA NTV1

### CUBIERTA PLANA AJARDINADA INTENSIVA

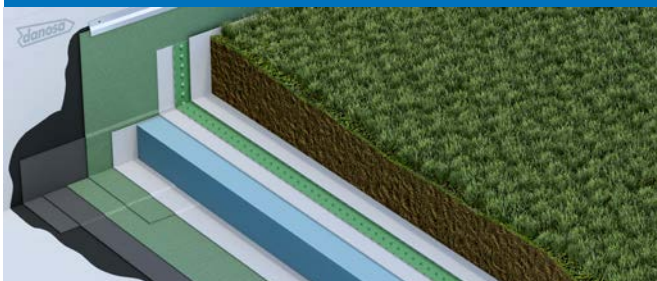

SISTEMA INT1

### CUBIERTA PLANA TRANSITABLE SOBRE PLOTS

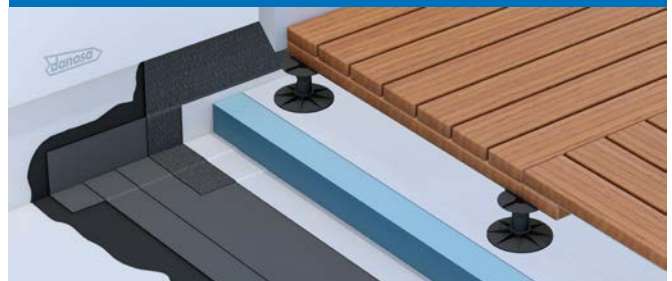

SISTEMA PLT1

### CUBIERTA PLANA TRANSITABLE USO PRIVADO



SISTEMA TPC1

### CUBIERTA PLANA TRANSITABLE CON BALDOSA



SISTEMA TPP1

Consulta más soluciones DANOSA en [www.danosa.com](http://www.danosa.com)



#### Clase logística

A.- Productos en stock, disponibilidad inmediata; B.- Productos en stock, disponibilidad máxima en menos de 5 días.  
C.- Productos habitualmente en stock, disponibilidad máxima en menos de 10 días; BP.- Productos disponibles bajo pedido, consulte pedido mínimo y plazo.



## 1.1.3 CINTAS BITUMINOSAS

Cintas y láminas asfálticas de betún modificado con **elastómeros SBS** autoadhesivo acabadas en la cara superior por un film de aluminio y en la cara inferior en un film retirable siliconado.

### • CINTAS DE BETÚN ELASTÓMERO SBS

Código	Color	Nombre comercial	Aplicación	Ancho de la cinta (cm)	Longitud del rollo (m)	Rollos/Caja	Clase Logística	Precio €/ml
205001	Natural	<b>SELF-DAN®</b> Autoprotección metálica (aluminio 60 micras)	Para cortar la humedad en remates de: chimeneas, tubos, petos, carpinterías, grietas, bajantes, claraboyas, vidrieras, etc.	10	10	12	C	3,06
205002	Natural						B	4,29
205012	Rojo			15	10	8	C	4,38
205022	Gris						C	
205003	Natural			30	10	4	B	7,32
205013	Rojo						C	7,71
205023	Gris						C	

\* Este material se suministra exclusivamente en cajas completas.

### • LÁMINAS DE BETÚN ELASTÓMERO SBS

Código	Color	Nombre comercial	Ancho (cm)	Longitud del rollo (m)	Rollos/Palet	Clase Logística	Precio €/m <sup>2</sup>
205017	Natural	<b>SELF-DAN® AL 100</b>	100	10	42	B	18,60



**BARRERA RADÓN:** Láminas LBM aptas para la protección frente al Gas Radón.



SELF-DAN Rojo



SELF-DAN Gris



SELF-DAN Natural

## USOS COMPATIBLES

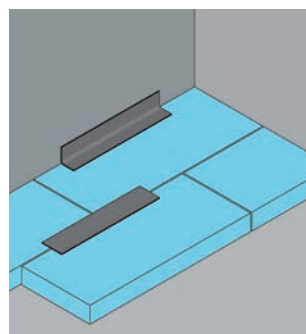
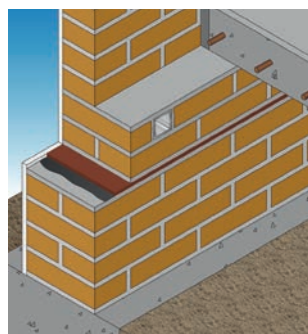
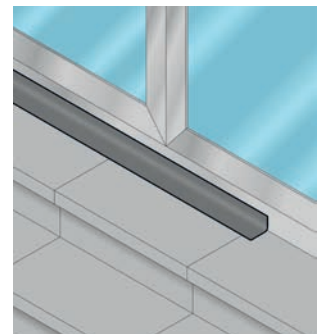
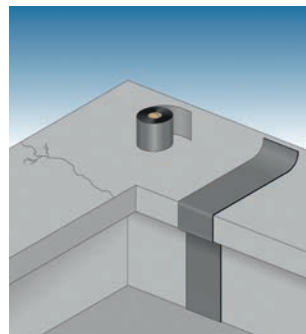
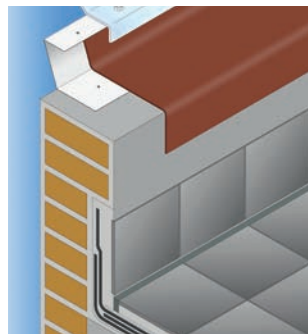
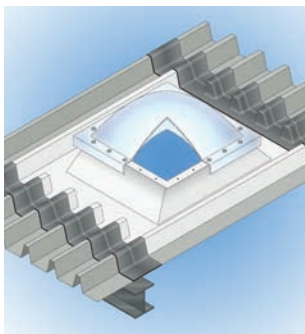
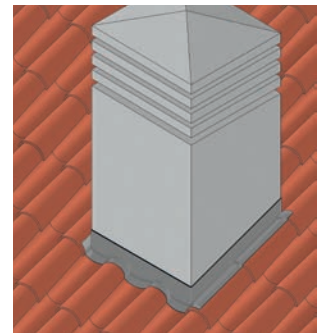
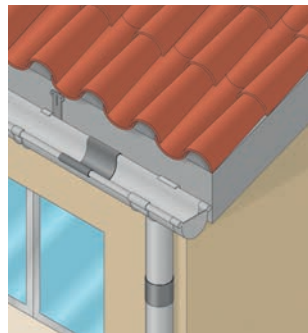





## 1.2 PRODUCTOS BITUMINOSOS

### 1.2.1 IMPRIMACIONES Y EMULSIONES

#### • IMPRIMACIONES

Código	Nombre comercial	Descripción	Rendimiento aproximado	Presentación*	Uds/ Palet	Clase Log.	Precio
311013	<b>CURIDAN®</b>	Imprimación asfáltica de base acuosa, para imprimación y preparación de superficies. Cumple norma UNE 104.231 (Tipo EA)	0,3 - 0,4 kg/m <sup>2</sup> sobre hormigón o mortero fratasado	5 kg	120	C	5,71 €/kg
311011				25 kg	24	A	3,38 €/kg
900002	<b>IMPRIDAN® 100</b>	Pintura asfáltica de base orgánica para imprimación de superficies poco porosas	0,5 L/m <sup>2</sup>	30 L	24	B	7,37 €/L



CURIDAN



IMPRIDAN 100

#### • EMULSIONES

Código	Nombre comercial	Descripción	Rendimiento aproximado	Presentación*	Uds/ Palet	Clase Log.	Precio €/kg
311033	<b>MAXDAN®</b>	Emulsión asfáltica para la protección de muros o para la imprimación y preparación de superficies. (Tipo ED).	0,5 kg/m <sup>2</sup> por capa	25 kg	22	B	3,71
311051	<b>MAXDAN® CAUCHO</b>	Emulsión asfáltica modificada con látex para la protección de muros o para la imprimación y preparación de superficies. Cumple norma UNE 104.231. (Tipo EB)	0,5 kg/m <sup>2</sup> por capa*	25 kg	24	C	4,62



MAXDAN

\*En función de la aplicación.

### 1.2.3 PASTILLAS DE BETÚN MODIFICADO

Código	Nombre comercial	Descripción	Rendimiento aproximado	Presentación	Pastillas/ Palet	Clase Logística	Precio €/kg
411028*	<b>PASTILLAS DE BETÚN MODIFICADO</b>	Betún modificado en pastillas obtenido a partir de crudo de petróleo refinado y posteriormente sometido a un proceso de modificación con catalizador, mediante corriente de aire caliente	1,5 a 2,5 kg/m <sup>2</sup>	21 kg	45	C	5,34



Pastillas de betún modificado

\*Este material se suministra en palets completos.

#### Clase logística

A.- Productos en stock, disponibilidad inmediata; B.- Productos en stock, disponibilidad máxima en menos de 5 días.

C.- Productos habitualmente en stock, disponibilidad máxima en menos de 10 días; BP.- Productos disponibles bajo pedido, consulte pedido mínimo y plazo.



## 1.2.4 SELLADORES DE JUNTAS



Código	Nombre comercial	Descripción	Ø (mm)	Cordones/caja	ml/caja*	Clase Log.	Precio €/ml
311071	JUNTODAN®	Producto bituminoso para sellado de juntas, formado por betunes plastificantes, elastómeros y cargas. Presentadas en cordones de 50 cm. de largo	20	84	42	C	4,94
311072			25	60	30	C	6,22



JUNTODAN E

\* Artículos en venta por cajas y pallets completos

## 1.2.6 PLACAS BAJO TEJA

### • LÁMINAS ASFÁLTICAS AUTOADHESIVAS PARA IMPERMEABILIZACIÓN BAJO TEJA

Láminas asfálticas de betún modificado autoadhesivo acabadas en la cara inferior en un film retirable siliconado.

Código	Nombre comercial	Armadura	Dimensiones (m)	Peso mínimo (kg/m²)	m²		Clase Logística	Precio €/m²
					Rollo	Palet		
141801	ESTERDAN® 30 P ELAST AUTOADHESIVO	Fieltro de poliéster reforzado	12 x 1	3,0	12	336	C	16,79



ESTERDAN 30 P ELAST Autoadhesivo

### • PLACAS BITUMINOSAS ONDULADAS PARA IMPERMEABILIZACIÓN BAJO TEJA

Placas asfálticas de forma ondulada para colocar debajo de las tejas.

Código	Nombre comercial	Aplicación	Dimensiones (mm)	Placas/Palet	Clase Logística	Precio €/m²
530061*	PLACA DANOSA® B.T. MINIONDA	Indicada para ser usada bajo teja plana y mixta con rastreles	2000 x 955	150	B	15,35
530062*	PLACA DANOSA® B.T. MEDITERRÁNEO	Indicada para ser usada bajo teja curva con ancho de boca entre 18,5 cm y 22 cm	2000 x 1050	150	B	14,55

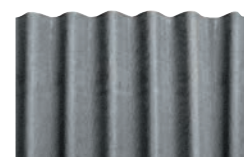

Placa DANOSA B.T. Minionda



Placa DANOSA B.T. Mediterráneo

\* Este material se suministra exclusivamente en pallets completos.

## 1.2.7 BARRERA DE VAPOR

Lámina asfáltica de betún modificado acabada en film plástico en ambas caras. Dispone en su interior de una hoja de aluminio, lo que proporciona al producto grandes prestaciones como barrera de vapor.



ASFALDAN R TIPO 3 P POL

Código	Nombre comercial	Descripción	Armadura	Peso medio (kg/m²)	Dimensiones			Clase Logística	Precio €/m²
					m Rollo	m² Rollo	m² Palet		
141116	ASFALDAN® R TIPO 3 P POL	Lámina asfáltica de superficie no protegida	Aluminio gofrado de 50/1000 mm	3,0	12 x 1	12	300	C	11,81



**BARRERA RADÓN:** Láminas LBM aptas para la protección frente al Gas Radón.



## 5.1.1 AUXILIARES DE IMPERMEABILIZACIÓN BITUMINOSA

### 5.1.1.1 CAZOLETA

#### • Cazoleta salida vertical

Tipo sencilla			Tipo sifónica		
Diámetro	Código	Precio €/ud	Código	Precio €/ud	Clase logística
80 mm	710201	26,15	710211	42,74	B
90 mm	710202	26,85	710212	43,48	B
100 mm	710203	27,58	710213	44,15	B
110 mm	710204	29,25	710214	44,87	B

\*\* Suministros en cajas completas 5 Ud/Caja

#### • Cazoleta salida horizontal

Código	Dimensiones			Clase Logística	Precio €/ud
	Sección	Longitud	Diámetro salida		
710218	10x10 cm	375 mm	100 mm	C	40,78

\*\* Suministros en cajas completas 5 Ud/Caja

#### • Cazoleta mixta para balcones

Código	Color	Dimensiones			Clase Logística	Precio €/ud
		Sección	Longitud	Diámetro salida		
710234	Blanco	80 mm	340 mm	5 x 7,5 cm	B	16,97

\*\* Suministros en cajas completas 5 Ud/Caja

#### • Paragravillas

Código	Nombre comercial	Clase Logística	Precio €/ud
710220	<b>Paragravillas universal de polietileno</b>	B	4,40
710231	<b>Paragravillas DANOSA®</b>	C	12,21

### 5.1.1.2 PERFILES Y ELEMENTOS METÁLICOS

Código	Descripción	Clase Logística	Precio €/ml
710811	Perfil galvanizado para remates de impermeabilización en cubiertas de 2 m de largo	A	3,00

### 5.1.1.4 GRÁNULO MINERAL

Código	Descripción	Presentación	Clase Logística	Precio €/kg
700081	■ Gris negro (pizarra natural)	10 kg	B	0,98
700001	■ Gris claro (pizarra)		B	
700011	■ Verde (pizarra)		B	1,98
700091	■ Rojo (pizarra)		B	1,72
700092	■ Blanco (pizarra)		B	1,86

### 5.1.1.5 VARIOS

Código	Nombre comercial	Descripción	Clase Logística	Precio
710280	<b>DANOGREEN® Sedum</b> <b>NUEVO</b>	Alfombra vegetal para cubiertas extensivas con 12 variedades diferentes de sedum	BP	37,50 €/m <sup>2</sup>
710081	<b>Soplete</b>	Soplete con manguera de 10 m de longitud	C	230,01 €/ud

#### Clase logística

A.- Productos en stock, disponibilidad inmediata; B.- Productos en stock, disponibilidad máxima en menos de 5 días.

C.- Productos habitualmente en stock, disponibilidad máxima en menos de 10 días; BP.- Productos disponibles bajo pedido, consulte pedido mínimo y plazo.



Cazoleta salida vertical



Cazoleta salida horizontal



Cazoleta mixta para balcones



Paragravillas universal / Paragravillas DANOSA de polietileno



Perfil galvanizado



Autoprotecciones minerales



DANOGREEN Sedum



Soplete





## IMPERMEABILIZACIÓN SINTÉTICA PVC-DANOPOL

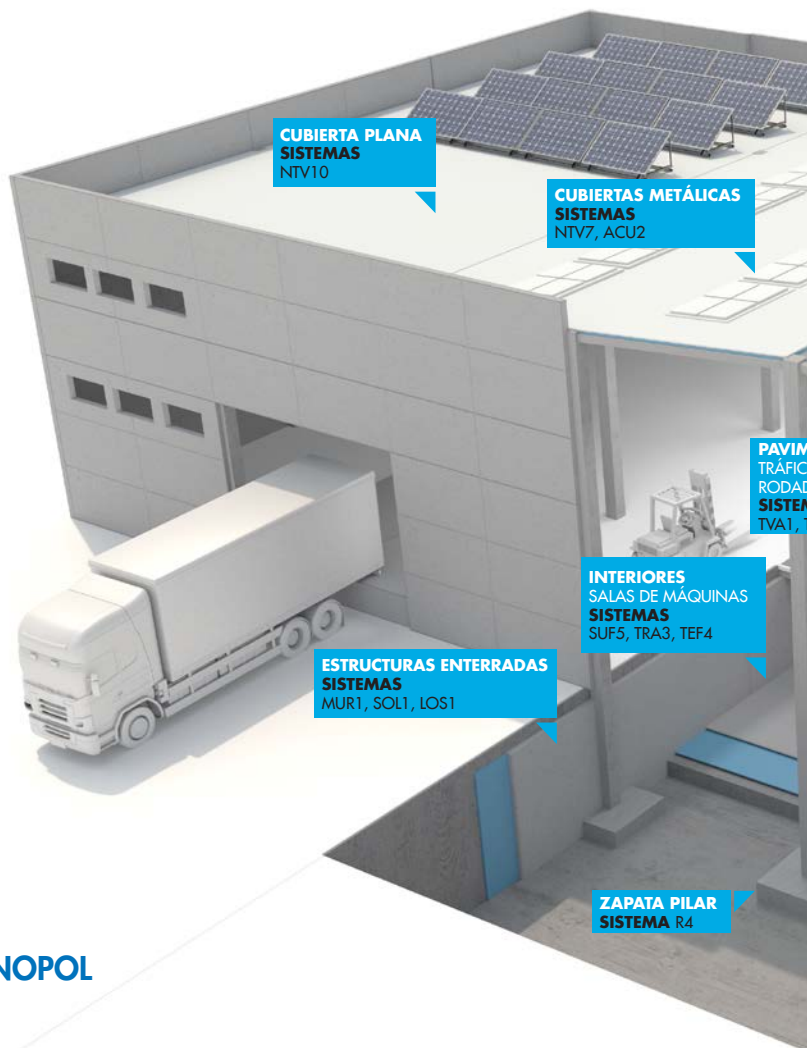

### 1.3 IMPERMEABILIZACIÓN SINTÉTICA PVC - DANOPOL

#### 1.3.1 PVC MALLA POLIÉSTER

Código	Nombre comercial	Dimensiones (m)	Espesor (mm)	m <sup>2</sup>		Clase Logística	Precio €/m <sup>2</sup>
				Rollo	Palet		
210067	<b>DANOPOL® HS 1,2 LIGHT GREY</b>	1,08 x 25	1,2	27,00	270,00	B	15,49
210032		1,80 x 20		36,00	540,00	A	15,24
210077	<b>DANOPOL® HS 1,5 LIGHT GREY</b>	1,08 x 20	1,5	21,60	216,00	B	18,56
210033		1,80 x 15		27,00	405,00	A	18,24
210072	<b>DANOPOL® HS 1,8 LIGHT GREY</b>	1,08 x 17	1,8	18,36	293,76	BP	21,70
210034		1,80 x 13		23,40	351,00	BP	21,32
210003	<b>DANOPOL® HS 1,2 COOL ROOFING</b>	1,08 x 25	1,2	27,00	270,00	BP	19,54
210001		1,80 x 20		36,00	540,00	B	19,17
210071	<b>DANOPOL® HS 1,5 COOL ROOFING</b>	1,08 x 20	1,5	21,60	345,60	C	21,80
210053		1,80 x 15		27,00	405,00	A	21,40
210057	<b>DANOPOL® HS 1,8 COOL ROOFING</b>	1,80 x 13	1,8	23,40	351,00	BP	25,01



DANOPOL HS Light Grey



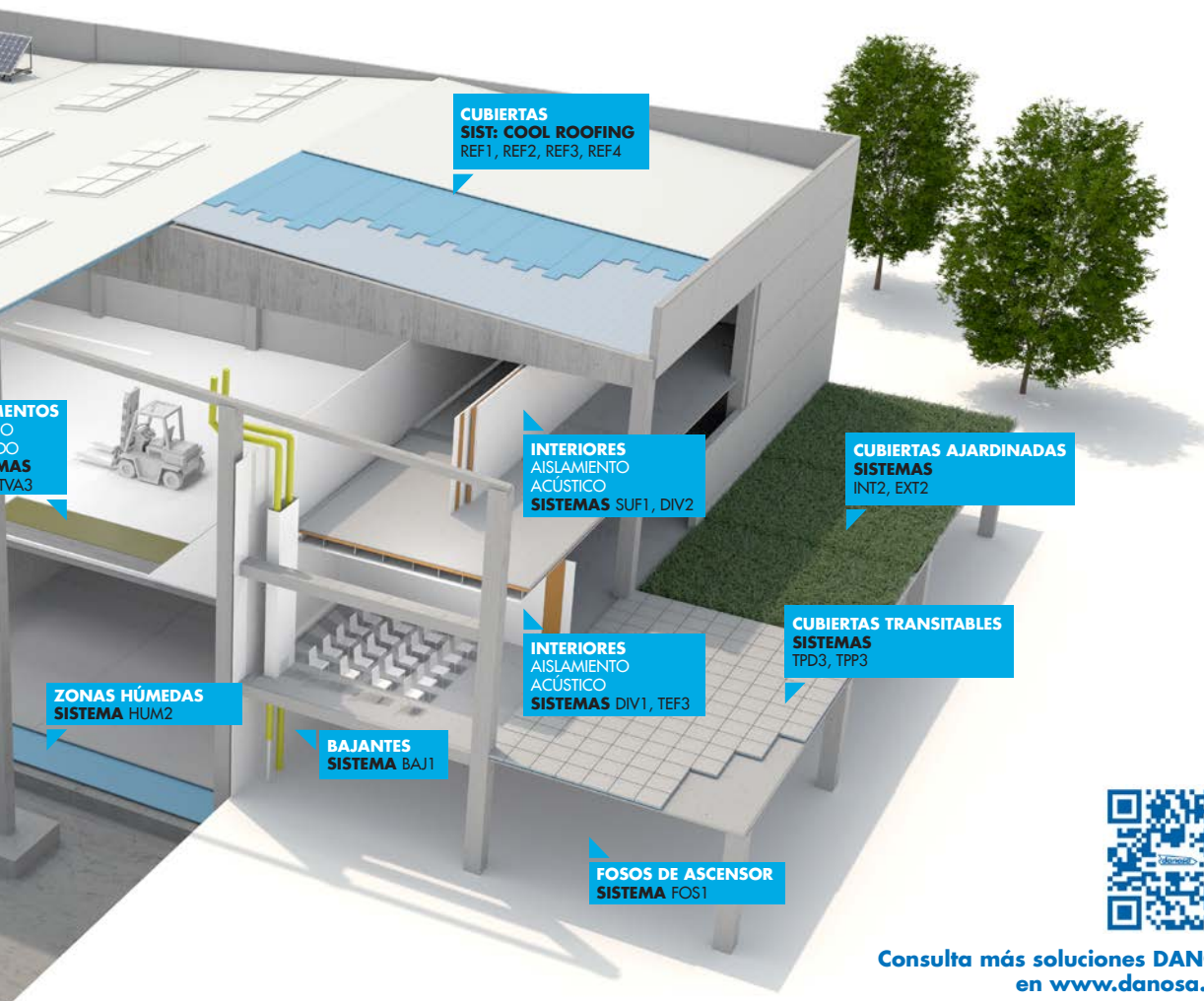

DANOPOL HS Cool Roofing



Consulta más soluciones DANOSA en [www.danosa.com](http://www.danosa.com)

## • LÁMINAS DE ALTAS PRESTACIONES

Código	Nombre comercial	Dimensiones (m)	Espesor (mm)	m <sup>2</sup>		Clase Logística	Precio €/m <sup>2</sup>
				Rollo	Palet		
210295	<b>DANOPOL+® HS 1,2 DARK GREY ANTHRACITE</b>	1,08 x 25	1,2	27,00	270,00	BP	18,72
210004		1,80 x 20		36,00	540,00	BP	17,47
210285	<b>DANOPOL+® HS 1,5 DARK GREY ANTHRACITE</b>	1,08 x 20	1,5	21,60	345,60	C	21,38
210049		1,80 x 15		27,00	405,00	C	21,00
210255	<b>DANOPOL+® HS 1,8 DARK GREY ANTHRACITE</b>	1,08 x 17	1,8	18,36	183,60	C	26,31
210074		1,80 x 13		23,40	351,00	BP	24,49

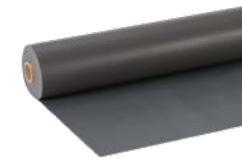

DANOPOL+ HS Dark Grey Anthracite

## • LÁMINAS PARA AGUA POTABLE

Código	Nombre comercial	Dimensiones (m)	Espesor (mm)	m <sup>2</sup>		Clase Logística	Precio €/m <sup>2</sup>
				Rollo	Palet		
210079	<b>DANOPOL® DW HS 1,2 Bio</b> (incorpora biocidas en su formulación)	1,80 x 20	1,2	36,00	540,00	C	19,69



DANOPOL DW HS

### Clase logística

A.- Productos en stock, disponibilidad inmediata; B.- Productos en stock, disponibilidad máxima en menos de 5 días.

C.- Productos habitualmente en stock, disponibilidad máxima en menos de 10 días; BP.- Productos disponibles bajo pedido, consulte pedido mínimo y plazo.



## 1.3.2 PVC VELO DE VIDRIO

Código	Nombre comercial	Dimensiones (m)	Espesor (mm)	m <sup>2</sup>		Clase Logística	Precio €/m <sup>2</sup>
				Rollo	Palet		
210027	<b>DANOPOL® FV 1,2 LIGHT GREY</b>	1,80 x 20	1,2	36,00	540,00	A	13,92
210029	<b>DANOPOL® FV 1,5 LIGHT GREY</b>	1,80 x 15	1,5	27,00	405,00	A	16,70
210030	<b>DANOPOL® FV 1,8 LIGHT GREY</b>	1,80 x 13	1,8	23,40	351,00	BP	19,54
210042	<b>DANOPOL® NI FV 1,2</b> (No intemperie)	1,80 x 20	1,2	36,00	540,00	B	13,52
210205	<b>DANOPOL+® FV 1.5 DARK GREY ANTHRACITE</b>	1,80 x 15	1,5	27,00	405	C	21,08



DANOPOL FV Light Grey



DANOPOL NI FV

### Certificados

(1) Dispone de Evaluación Técnica Europea: E.T.E. "DANOPOL HS FM";

(2) Dispone de Documento Idoneidad Técnica: D.I.T. "DANOPOL Pendiente Cero"

(3) Certificados de potabilidad de aguas: cumple con normativa europea No 10/2011 y cumple con real decreto RD 140/2003.

## 1.3.3 PVC FLEECEBACKED

Código	Nombre comercial	Dimensiones (m)	Espesor (mm)	m <sup>2</sup>		Clase Logística	Precio €/m <sup>2</sup>
				Rollo	Palet		
210302	<b>DANOPOL® HSF 1.5 LIGHT GREY</b>	1,80 x 15	1,5	27,00	324	C	21,68
210312	<b>DANOPOL+® HSF 1.5 DARK GREY ANTHRACITE</b>					C	31,71
210322	<b>DANOPOL+® HSF 1.8 DARK GREY ANTHRACITE</b>	1,80 x 13	1,8	23,40	280,8	C	34,23
210040	<b>DANOPOL® HSF 1.5 COOL ROOFING</b>	1,80 x 15	1,5	27,00	324	BP	25,46



DANOPOL HSF

### Certificados

(1) Dispone de E.T.E. "DANOPOL HS FM"

## 1.3.4 PVC SIN ARMADURA

Código	Nombre comercial	Dimensiones (m)	Espesor (mm)	m <sup>2</sup>		Clase Logística	Precio €/m <sup>2</sup>
				Rollo	Palet		
210043	<b>DANOPOL® H 1,5 LIGHT GREY</b>	1,00 x 20	1,5	20,00	300,00	C	23,05
210044	<b>DANOPOL® H 1,5 DARK GREY ANTHRACITE</b>	1,00 x 20		20,00	300,00	C	31,66
210073	<b>DANOPOL® H 1,5 COOL ROOFING</b>	1,00 x 20		20,00	300,00	C	31,96
210008	<b>Membrana H 0,8 Negra</b>	1,50 x 20	0,8	30,00	750,00	B	6,86
210048	<b>Membrana H 1,2 Negra</b>	2,00 x 20	1,2	40,00	720,00	C	13,26
210070	<b>DANOPOL® 250 Barrera de Vapor</b>	2,50 x 60	0,25	150,00	5250,00	C	3,63



DANOPOL H Light Grey



Membrana H Negra

### • LÁMINAS PARA AGUA POTABLE

Código	Nombre comercial	Dimensiones (m)	Espesor (mm)	m <sup>2</sup>		Clase Logística	Precio €/m <sup>2</sup>
				Rollo	Palet		
210058	<b>DANOPOL® DW H 1,2</b>	2,00 x 20	1,2	40,00	720,00	C	19,38



DANOPOL DW H

### Certificados

(3) Certificados de potabilidad de aguas: cumple con normativa europea No 10/2011 y cumple con real decreto RD 140/2003.





## 5.1.2.1 AUXILIARES IMPERMEABILIZACIÓN SINTÉTICA PVC

### • Cazoleta salida horizontal

Código	Nombre comercial	Clase Logística	Precio €/ud
710257	<b>Cazoleta lateral PVC</b> 65x100x425 mm c/curva ø80 mm	C	36,98
710229	<b>Cazoleta lateral PVC</b> 65x100x425 mm c/curva ø100 mm	C	37,91



Cazoleta lateral PVC

### • Pasatubos

Código	Nombre comercial	Clase Logística	Precio €/ud
710258	<b>Pasatubos</b> para PVC 75-125 mm	C	17,94



Pasatubos

### • Perfiles colaminados

Código	Nombre comercial	Clase Logística	Precio
210083	<b>Chapa colaminada LIGHT GREY</b> 2m x 1m=2m <sup>2</sup>	B	48,45 €/m <sup>2</sup>
210124	<b>Perfil colaminado A LIGHT GREY</b> (Plano) Piezas de 2 m de largo	B	3,97 €/ml
210125	<b>Perfil colaminado B LIGHT GREY</b> (Con pestaña) Piezas de 2 m de largo	B	3,66 €/ml
710704	<b>Perfil colaminado C LIGHT GREY</b> (Ángulo de remate con goterón) Piezas de 2 m de largo	C	6,12 €/ml
321993	<b>Chapa colaminada PVC ANTHRACITE</b> 2m x 1m=2m <sup>2</sup>	B	55,59 €/m <sup>2</sup>
710707	<b>Perfil colaminado A DARK GREY ANTHRACITE</b> (Plano) Piezas de 2 m de largo	C	4,56 €/ml
710708	<b>Perfil colaminado B DARK GREY ANTHRACITE</b> (Con pestaña) Piezas de 2 m de largo	C	4,23 €/ml
710709	<b>Perfil colaminado C DARK GREY ANTHRACITE</b> (Ángulo de remate con goterón) Piezas de 2 m de largo	C	7,06 €/ml
210130	<b>Chapa colaminada COOL ROOFING</b> 2m x 1m=2m <sup>2</sup>	BP	55,72 €/m <sup>2</sup>
210128	<b>Perfil colaminado A COOL ROOFING</b> (Plano) Piezas de 2 m de largo	BP	4,56 €/ml
210127	<b>Perfil colaminado B COOL ROOFING</b> (Con pestaña) Piezas de 2 m de largo	BP	4,23 €/ml
210126	<b>Perfil colaminado C COOL ROOFING</b> (Ángulo de remate con goterón) Piezas de 2 m de largo	BP	7,06 €/ml



Perfil colaminado tipo A



Perfil colaminado tipo B



Perfil colaminado tipo C

### • Esquinas

Código	Nombre comercial	Clase Logística	Precio €/ud
710254	<b>Esquina interna en PVC LIGHT GREY</b>	B	1,81
710255	<b>Esquina externa en PVC LIGHT GREY</b>	B	2,21
710264	<b>Esquina interna en PVC DARK GREY ANTHRACITE</b>	C	2,09
710265	<b>Esquina externa en PVC DARK GREY ANTHRACITE</b>	C	2,55
710261	<b>Esquina interna en PVC COOL ROOFING</b>	C	2,30
710262	<b>Esquina externa en PVC COOL ROOFING</b>	C	2,68



Esquina interna | externa

### Clase logística

A.- Productos en stock, disponibilidad inmediata; B.- Productos en stock, disponibilidad máxima en menos de 5 días.

C.- Productos habitualmente en stock, disponibilidad máxima en menos de 10 días; BP.- Productos disponibles bajo pedido, consulte pedido mínimo y plazo.



## • Disolvente/Sellador/PVC Líquido

Código	Nombre comercial	Presentación	Clase Logística	Precio
710703	<b>ELASTYDAN® PU 40 Gris</b>	Caja 12 cartuchos (300 ml/cartucho)	B	8,29 €/ud
710710		Caja 12 cartuchos (600 ml/cartucho)	B	11,12 €/ud
750001	<b>THF®</b>	Envase 5 L	C	26,90 €/L
710711	<b>DANOPOL® PVC Líquido LIGHT GREY</b>	Envase 1 L	C	45,38 €/L
710712	<b>DANOPOL® PVC Líquido DARK GREY ANTHRACITE</b>	Envase 1 L	C	
710713	<b>DANOPOL® PVC Líquido COOL ROOFING</b>	Envase 1 L	C	52,20 €/L



DANOPOL PVC Líquido  
ELASTYDAN PU 40 Gris  
THF

## • Adhesivo

Código	Nombre comercial	Presentación	Rendimiento	Clase Logística	Precio €/L
206003	<b>DANOPOL® Adhesive</b>	Envase 5 L	150 - 200 g/m <sup>2</sup> por capa	C	12,04
206002		Envase 24 L		C	11,31



DANOPOL ADHESIVE

## • Perfil estético

Código	Nombre comercial	Clase Logística	Precio €/ml
320131	<b>Alpha Profile DG ANTHRACITE</b> 4 ml/ud	C	11,05



ALPHA PROFILE

## • Banda de refuerzo

Código	Nombre comercial	Dimensiones (m)	Clase Logística	Precio €/ml
210145	<b>DANOPOL® HS 1.5 COVERSTRIP LIGHT GREY</b>	0,216 x 20	BP	3,76
210245	<b>DANOPOL+® HS 1.5 COVERSTRIP DG ANTHRACITE</b>	0,216 x 20	BP	5,48
210050	<b>DANOPOL® HS 1.5 COVERSTRIP COOL ROOFING</b>	0,216 x 20	BP	4,48



DANOPOL HS 1.5 COVERSTRIP

## • Cazoleta salida vertical

Código	Nombre comercial	Clase Logística	Precio €/ud
710250	<b>Cazoleta PVC</b> de ø80 mm con paragravillas	C	20,90
710241	<b>Cazoleta PVC</b> de ø90 mm con paragravillas	B	21,28
710251	<b>Cazoleta PVC</b> de ø100 mm con paragravillas	B	21,40
710252	<b>Cazoleta PVC</b> de ø110 mm con paragravillas	B	23,13
710253	<b>Cazoleta PVC</b> de ø125 mm con paragravillas	C	24,15
710249	<b>Cazoleta PVC</b> de ø160 mm con paragravillas	C	25,54



Cazoleta PVC

\*\* Suministros en cajas completas 5 Ud/Caja

## 5.9 VELOS

Código	Nombre comercial	Descripción	Dimensiones (m)	Clase Logística	Precio €/m <sup>2</sup>
710002	<b>DANECRAN® 100 (velo de vidrio 100gr)</b>	Capa separadora entre soporte y membrana impermeabilizante	Rollos de 200x1m	B	1,24



DANECRAN 100



## SOLUCIONES DE IMPERMEABILIZACIÓN SINTÉTICA PVC

### CUBIERTA DECK ACÚSTICA



SISTEMA ACU2

### DEPÓSITOS DE AGUA POTABLE



SISTEMA DEP1

### CUBIERTA PLANA AJARDINADA EXTENSIVA

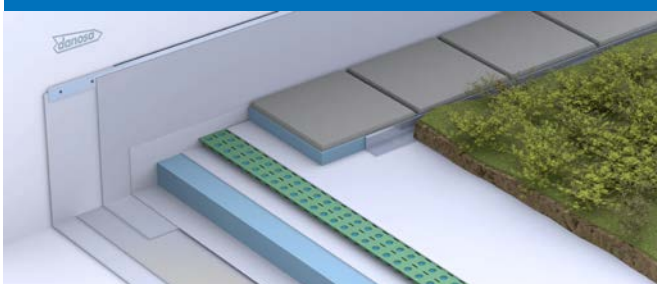

SISTEMA EXT2

### CUBIERTA PLANA INVERTIDA NO TRANSITABLE

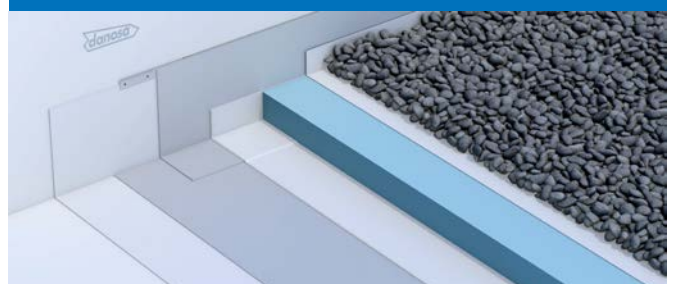

SISTEMA NTG3

### CUBIERTA DECK NO TRANSITABLE

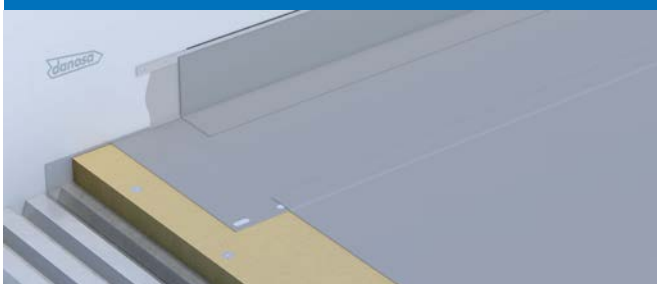

SISTEMA NTV7

### CUBIERTA PLANA CON PVC ADHERIDO



SISTEMA NTV10

### CUBIERTA PLANA TRANSITABLE USO PRIVADO



SISTEMA TPP3

### CUBIERTA PLANA REFLECTANTE



SISTEMA REF1

Consulta más soluciones DANOSA en [www.danosa.com](http://www.danosa.com)



#### Clase logística

A.- Productos en stock, disponibilidad inmediata; B.- Productos en stock, disponibilidad máxima en menos de 5 días.  
C.- Productos habitualmente en stock, disponibilidad máxima en menos de 10 días; BP.- Productos disponibles bajo pedido, consulte pedido mínimo y plazo.





## IMPERMEABILIZACIÓN LÍQUIDA

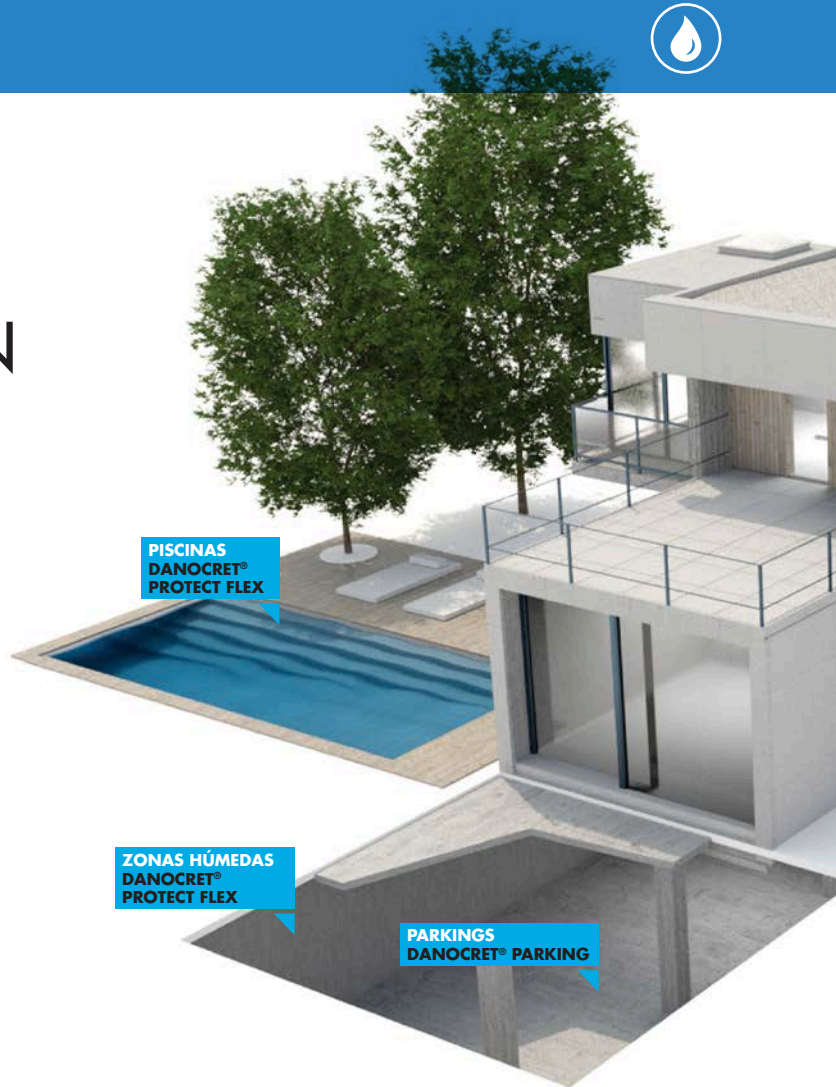

### 1.4 IMPERMEABILIZACIÓN LÍQUIDA

#### 1.4.1 REVESTIMIENTOS DE BASE ACRÍLICA

Código	Color	Nombre comercial	Descripción	Volumen (kg)	Envases/Palet	Clase Logística	Precio €/kg	
720053	Blanco	<b>REVESTIDAN® Fiber</b>	Revestimiento elástico impermeabilizante, de consistencia pastosa armado con fibras de alta tenacidad. Uso exclusivo para intemperie	5	80	C	6,07	
720034	Rojo				80	C		
720043	Gris				80	C		
720024	Terracota				80	C		
720023	Blanco			20		27	A	5,33
720004	Rojo					27	A	
720013	Gris					27	A	
720014	Terracota					27	C	



REVESTIDAN Fiber

#### 1.4.2 REVESTIMIENTOS DE BASE ACRÍLICA POLIURETANO

Código	Color	Nombre comercial	Descripción	Volumen (kg)	Envases/Palet	Clase Logística	Precio €/kg	
725003	Blanco	<b>REVESTIDAN® Reimper</b>	Membrana líquida en dispersión acuosa de tecnología híbrida acrílica/poliuretano que, una vez seca, forma una película elástica, impermeable y resistente a los rayos UV	5	80	C	7,26	
725001	Rojo				80	C		
725002	Gris				80	C		
725013	Blanco			20		27	A	6,72
725011	Rojo					27	B	
725012	Gris					27	B	



REVESTIDAN Reimper

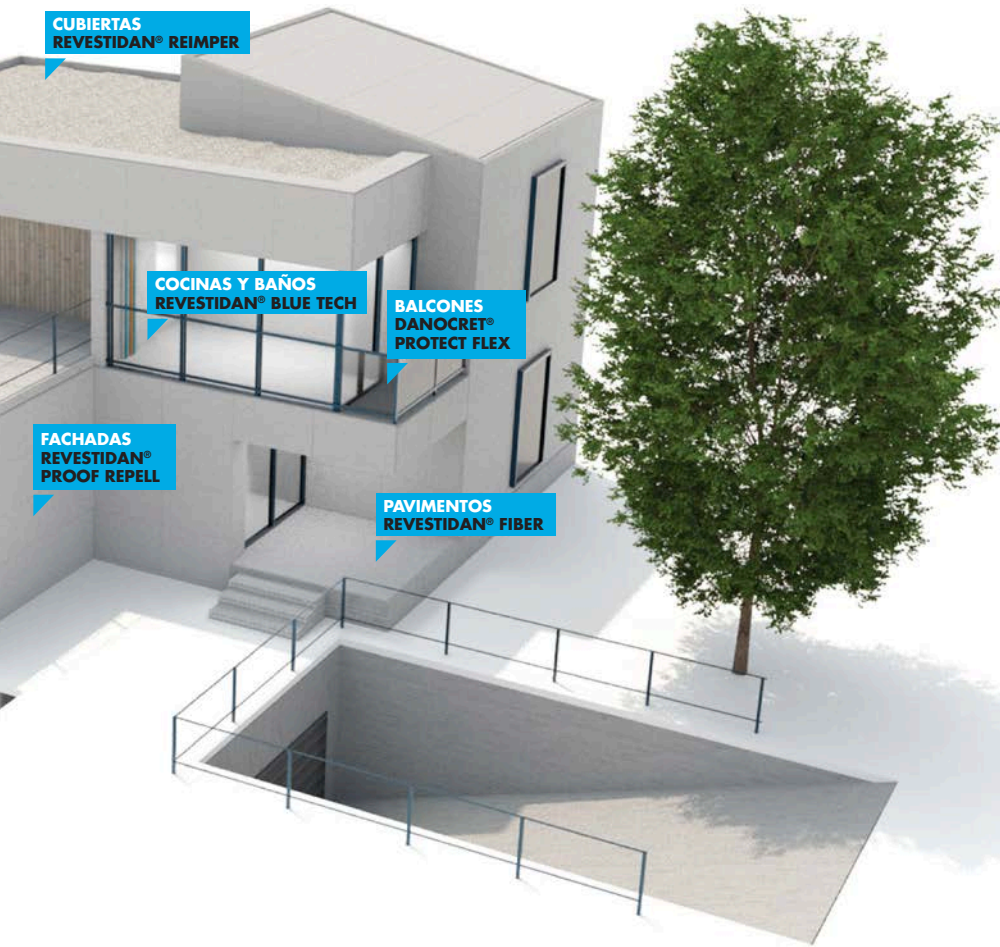

Consulta más soluciones DANOSA en [www.danosa.com](http://www.danosa.com)



## 1.4.3 REVESTIMIENTOS DE BASE POLIURETANO

Código	Nombre comercial	Descripción	Volumen (kg)	Clase Logística	Precio €/kg
750705	<b>DANOPUR® PT</b>	Membrana líquida impermeabilizante y de protección, de poliuretano monocomponente de aplicación en frío, elástica, apta para tráfico peatonal y de fácil aplicación.	25	C	8,12
750703	<b>DANOPUR® HT Gris</b>	Membrana líquida impermeabilizante y de protección, de poliuretano monocomponente de aplicación en frío, de alta elasticidad, resistente a raíces y de fácil aplicación	6	C	10,96
750704			25	C	10,11
750706	<b>DANOPUR® LT Gris</b>	Membrana líquida de poliuretano alifático monocomponente, de aplicación en frío, estable a los rayos UV y de gran elasticidad. Para protección de DANOPUR HT al tráfico ligero. Color: RAL 7001	10	C	36,67
750707	<b>DANOPUR® LT Transparente</b>	Membrana líquida de poliuretano alifático monocomponente, de aplicación en frío, estable a los rayos UV y de gran elasticidad. Para protección de DANOPUR HT al tráfico ligero. Color: Transparente	10	BP	36,12
720081	<b>REVESTIDAN® FINISH Negro</b>	Impermeabilizante líquido de poliuretano para ejecución de remates de impermeabilización	Bidones de 6 kg	C	16,23
720082	<b>REVESTIDAN® FINISH Gris</b>				16,93
720083	<b>REVESTIDAN® FINISH Blanco</b>				21,76



DANOPUR PT



REVESTIDAN Finish

## 1.4.4 REVESTIMIENTOS DE BASE RESINA DE LÁTEX

Código	Nombre comercial	Descripción	Volumen (kg)	Envases/Palet	Clase Logística	Precio €/kg
724001	<b>REVESTIDAN® Blue Tech</b>	Membrana líquida elástica a base de resina de latex para impermeabilizar superficies verticales y horizontales	5	80	C	9,41
724002			20	27	B	9,10



REVESTIDAN Blue Tech

### Clase logística

A.- Productos en stock, disponibilidad inmediata; B.- Productos en stock, disponibilidad máxima en menos de 5 días.

C.- Productos habitualmente en stock, disponibilidad máxima en menos de 10 días; BP.- Productos disponibles bajo pedido, consulte pedido mínimo y plazo.





## 1.4.5 MASILLAS ELÁSTICAS Y ESPUMAS

Código	Nombre comercial	Descripción	Presentación	Clase Logística	Precio €/ud
710703	<b>ELASTYDAN® PU 40 Gris</b>	Masilla elástica multiuso a base de poliuretano monocompuesto de elasticidad permanente	Cajas de 12 cartuchos (300 ml/cartucho)	B	8,29
710710			Cajas de 12 cartuchos (600 ml/cartucho)	B	11,12



ELASTYDAN PU

## 1.4.6 HIDROFUGANTES, LIMPIADORES Y ADITIVOS

Código	Nombre comercial	Descripción	Volumen (L)	Cajas/Palet	Envases/Palet	Clase Logística	Precio €/L
760082	<b>REVESTIDAN® Proof S</b>	Hidrofugante de base disolvente desarrollado para proteger los soportes de humedad y retrasa la aparición de musgos, algas y líquenes	20	-	24	C	7,00
760091	<b>REVESTIDAN® Proof Repell</b>	Hidro oleo fugante de base disolvente desarrollado para proteger los soportes porosos del agua, manchas de aceite...	5	27	120	B	16,69
760077	<b>REVESTIDAN® Proof Cer</b>	Consolidante de protección y antienviejimiento a base de resinas acrílicas. Base disolvente	5	-	120	A	15,54
760001	<b>DANOCLEAN® Antifungi</b>	Limpiador para eliminar hongos, algas, líquenes y otros microorganismos	5	27	96	B	1,99
750011	<b>DANOMIX® Látex</b>	Aditivo de resina látex para mejorar propiedades mecánicas, adherencia y reducir la absorción de agua	5	24	96	C	7,38
750012			20	-	30	C	7,00



REVESTIDAN Proof S



REVESTIDAN Proof Repell

## 1.4.9 IMPRIMACIONES

Código	Nombre comercial	Descripción	Cantidad	Clase Logística	Precio €/kg
750501	<b>DANOPRIMER® W</b>	Tapaporos o capa de regularización para preparar los soportes	5 L	B	9,79
750504	<b>DANOPRIMER® PU</b>	Imprimación de poliuretano, de excelente adherencia y elevada resistencia al impacto. Exenta de disolventes y de baja viscosidad	5 kg	C	17,46
750828	<b>DANOPRIMER® RPU</b>	Resina de puente de unión para morteros y yesos	5 kg	C	11,41
-	<b>KIT DANOPRIMER® EPS</b>	Imprimación epoxi bicomponente, exenta de disolventes, curado rápido a bajas temperaturas, barrera de vapor para soportes húmedos, compatible con sistemas DANOCOAT®, DANOPUR® y DANOFLOOR®.	10 kg	A	17,82
750403	<b>DANOPRIMER® EPS COMP. A</b>		7 kg	A	-
750404	<b>DANOPRIMER® EPS COMP. B</b>		3 kg	A	-
-	<b>KIT DANOPRIMER® EP</b>	Imprimación epoxi bicomponente, exenta de disolventes, curado rápido a bajas temperaturas, compatible con sistemas DANOCOAT®, DANOPUR® y DANOFLOOR®.	10 kg	A	19,95
750508	<b>DANOPRIMER® EP COMP. A</b>		6,3 kg	A	-
750514	<b>DANOPRIMER® EP COMP. B</b>		3,7 kg	A	-
-	<b>KIT DANOPRIMER® PU2K</b>	Imprimación de poliuretano bicomponente, exenta de disolventes y elevada adherencia para soportes bituminosos y minerales, compatible con los sistemas DANOCOAT®, DANOPUR® y DANOFLOOR®.	10 kg	A	14,62
750518	<b>DANOPRIMER® PU2K COMP. A</b>		5,5 kg	A	-
750519	<b>DANOPRIMER® PU2K COMP. B</b>		4,5 kg	A	-



DANOPRIMER W



DANOPRIMER PU

## 5.9 MALLAS, ARMADURAS, BANDAS Y VARIOS

Código	Nombre comercial	Dimensiones (m)	Presentación	Clase Logística	Precio
710100	<b>DANOTHERM® Malla 160 FV</b>	1,10 x 50	33 rollos/palet	A	1,52 €/m <sup>2</sup>
770006	<b>Malla FV 60</b>	1,00 x 50	25 rollos/palet	A	1,01 €/m <sup>2</sup>
770050	<b>DANOMAT® 100 <span style="color: red;">NUEVO</span></b>	1,00 x 50	48 rollos/palet	C	1,50 €/m <sup>2</sup>
770051	<b>Velo DANOFLEECE® 50 <span style="color: red;">NUEVO</span></b>	1,00 x 50	40 rollos/palet	C	4,80 €/m <sup>2</sup>
770052	<b>Banda DANOFLEECE® <span style="color: red;">NUEVO</span></b>	0,20 x 50	160 rollos/palet	C	1,10 €/ml
770013	<b>DANOBAND® Butyl</b>	0,08 x 20	8 rollos/caja	C	2,01 €/ml
770014		0,15 x 20	4 rollos/caja	C	4,53 €/ml



Malla FV 60



DANOMAT 100

### • VARIOS

Código	Nombre comercial	Descripción	Presentación	Clase Logística	Precio €/saco
750511	<b>DANOQUARTZ SP49</b>	Arena de sílice	Sacos 25 kg	C	5,10





## SOLUCIONES DE IMPERMEABILIZACIÓN LÍQUIDA Y CEMENTOSA



### FOSO DE ASCENSOR



SISTEMA FOS1

DANOCRET® PROTECT FLEX

### ZONAS HÚMEDAS EN INTERIOR DE EDIFICIO

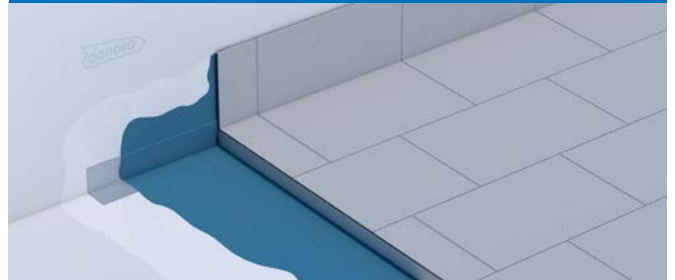

SISTEMA HUM2

REVESTIDAN® BLUE TECH

### PISCINAS DE OBRA NUEVA CON MEMBRANA IMPERMEABLE

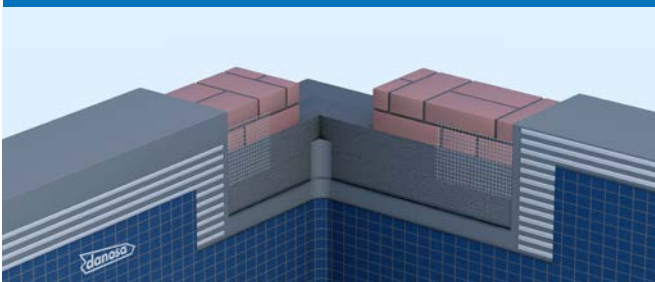

SISTEMA PFE8

DANOCRET® PROTECT FLEX

### IMPERMEABILIZACIÓN DE REMONTE CAPILAR



SISTEMA CAP1

DANOCRET® PROTECT FLEX

### IMPERMEABILIZACIÓN DE ALFÉZARES



SISTEMA ALF1

REVESTIDAN® BLUE TECH

### REHABILITACIÓN DE FACHADAS



SISTEMA RFCH5

DANOPRIMER® RPU

### CUBIERTA PLANA TRANSITABLE USO PÚBLICO



SISTEMA TPC5

DANOPUR® PT

### CUBIERTA PLANA TRANSITABLE USO PRIVADO



SISTEMA TPC6

DANOPUR® LT TRANSPARENTE

Consulta más soluciones DANOSA en [www.danosa.com](http://www.danosa.com)



#### Clase logística

A.- Productos en stock, disponibilidad inmediata; B.- Productos en stock, disponibilidad máxima en menos de 5 días.  
C.- Productos habitualmente en stock, disponibilidad máxima en menos de 10 días; BP.- Productos disponibles bajo pedido, consulte pedido mínimo y plazo.

# 2.1

## AISLAMIENTO ACÚSTICO





## 2.1 AISLAMIENTO ACÚSTICO

### 2.1.1 MATERIALES ELÁSTICOS PARA DISMINUIR RUIDO DE IMPACTO

#### • 2.1.1.1 BAJO MORTERO

Código	Nombre comercial	Usos	Espesor (mm)	Dimensiones (m)	Ø rollo (m)	m <sup>2</sup> /camión	Clase Logística	Precio
620015	<b>IMPACTODAN® 5</b>	Lámina flexible de polietileno reticulado para aislamiento acústico a ruido de impacto.	5	1,00 x 15	0,33	-	B	3,01 €/m <sup>2</sup>
620005				2,00 x 50	0,60	10000	A	2,49 €/m <sup>2</sup>
620017	<b>IMPACTODAN® 10</b>		10	2,00 x 25	0,60	5000	A	4,71 €/m <sup>2</sup>
620042	<b>Desolidarizador de muros</b>	Uniones elásticas entre elementos verticales y forjados.	10	0,15 x 12,5	-	-	B	2,09 €/ml
620044	<b>Desolidarizador perimetral 200</b>	Separación elástica entre mortero y elementos verticales.	3	0,2 x 25	-	-	B	2,07 €/ml
620045	<b>Cinta de solape 70</b>	Sellado de juntas entre láminas IMPACTODAN®.	3	0,07 x 25	-	-	B	0,85 €/ml



IMPACTODAN



Desolidarizador de muros

#### Certificados

(1) Dispone de D.I.T. "Sistema amortiguador de ruido de impacto. IMPACTODAN"

#### • 2.1.1.2 BAJO ACABADO

Código	Nombre comercial	Usos	Espesor (mm)	Dimensiones (m)	Presentación	Clase Logística	Precio €/m <sup>2</sup>
620031	<b>CONFORDAN® ECO</b>	Alta durabilidad en suelos de madera.	2,5	1,00 x 25	-	C	1,71
620032	<b>CONFORDAN® AL</b>	Sistemas de calefacción por radiadores en suelos de madera.	3	0,95 x 15	-	B	4,26
620051	<b>CONFORDAN® BT</b>	Altas prestaciones acústicas en suelos de madera.	3	1,06 x 25	-	BP	3,47
610201	<b>CONFORDAN® 900</b>	Material antiresonante para la sonoridad de tarima flotante. Lámina antiresonante entre yeso laminado.	4	0,92 x 10	16 rollos/palet	C	15,55
610203	<b>CONFORDAN® 900 HS</b>	Membrana bicapa para aislamiento acústico de elementos rígidos y ruido de impacto.	3,9	0,92 x 10	16 rollos/palet	C	16,53



CONFORDAN BT



CONFORDAN 900 HS

### 2.1.2 M.A.D. MEMBRANA ACÚSTICA DANOSA

#### • PROPIAS DE ELEMENTOS RÍGIDOS LIGEROS

Código	Nombre comercial	Espesor (mm)	Dimensiones (m)	m <sup>2</sup> /palet	Clase Logística	Precio €/m <sup>2</sup>
610034	<b>Membrana Acústica Danosa M.A.D. 2</b>	2	12,00 x 1/rollo	336	B	5,94
610035	<b>Membrana Acústica Danosa M.A.D. 4</b>	4	6,00 x 1/rollo	168	A	8,96
610036	<b>Membrana Acústica Danosa M.A.D. 4 Autoadhesiva</b>				B	12,25
610017*	<b>Membrana Acústica Danosa M.A.D. 4 Autoadhesiva en placas</b>		1 x 1,20/placa	150	B	12,66
610011	<b>Membrana Acústica Danosa M.A.D. 6</b>	6	4,50 x 1/rollo	126	C	15,58
610018	<b>Membrana Acústica Danosa M.A.D. 6 Autoadhesiva</b>				C	18,84



M.A.D.

\* Este material se suministra exclusivamente en palets completos.

#### Clase logística

A.- Productos en stock, disponibilidad inmediata; B.- Productos en stock, disponibilidad máxima en menos de 5 días.

C.- Productos habitualmente en stock, disponibilidad máxima en menos de 10 días; BP.- Productos disponibles bajo pedido, consulte pedido mínimo y plazo.





## 2.1.3 PANELES MULTICAPA. PARA AISLAMIENTO A BAJAS, MEDIAS Y ALTAS FRECUENCIAS

### 2.1.3.1 ACUSTIDAN - DANOFON

Código	Nombre comercial	Descripción	Espesor (mm)	Dimensiones (m)	m <sup>2</sup> /palet	Clase Logística	Precio €/m <sup>2</sup>
610090	<b>DANOFON®</b>	Panel multicapa para aislamiento en medianeras, viviendas, hoteles...	28	6,00 x 1/rollo	54	B	25,82
610083	<b>ACUSTIDAN® 16/2</b>	Panel bicapa para aislamiento en trasdosados	18	6,00 x 1/rollo	72	B	15,60
610080	<b>ACUSTIDAN® 16/4</b>		20	6,00 x 1/rollo	72	B	18,87



ACUSTIDAN

### 2.1.3.2 SONODAN

Código	Nombre comercial	Descripción	Espesor (mm)	Dimensiones (m)	m <sup>2</sup> /palet	Clase Logística	Precio €/m <sup>2</sup>
610060*	<b>SONODAN® PLUS AUTOADHESIVO</b>	Panel multicapa para aislamiento de unión autoadhesiva	40	1,20 x 1/panel	48	B	53,62

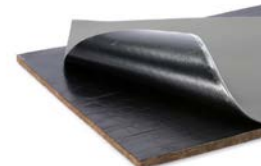

SONODAN PLUS AUTOADHESIVO

\* Este material se suministra exclusivamente en palets completos.

## 2.1.4 FONODAN

### MATERIALES ANTIRESONANTES Y AMORTIGUANTES PARA DISMINUIR IMPACTOS Y VIBRACIONES

Código	Nombre comercial	Descripción	Espesor (mm)	Dimensiones (m)	Presentación	Clase Logística	Precio €/ml
610207	<b>FONODAN® BJ</b>	Banda acústica para la mejora de ruido de bajantes	4	0,47 x 10	32 rollos/palet	A	8,81
610202	<b>FONODAN® 50</b>	Banda acústica para la mejora de la estructura del yeso laminado.	4	0,046 x 10	7 rollos/caja	B	1,34
610208	<b>FONODAN® 70</b>	Banda para aislar tuberías y tubos sifónicos	4	0,066 x 10	4 rollos/caja	C	1,60
610209	<b>FONODAN® 130</b>	Banda para refuerzo de codos y entranques	4	0,132 x 10	4 rollos/caja	C	3,02



FONODAN BJ



FONODAN 50

## 2.1.5 ABSORBENTES

### 2.1.5.1 MATERIALES ABSORBENTES Y ANTIRESONANTES A RUIDO AÉREO Y ELÁSTICOS A RUIDO DE IMPACTO

Código	Nombre comercial	Descripción	Espesor (mm)	Dimensiones (m)	m <sup>2</sup> /palet	Clase Logística	Precio €/m <sup>2</sup>
730150	<b>ABSORDAN® PREN 80</b> <b>NUEVO</b>	Panel aglomerado de espuma de poliuretano flexible que funciona como absorbente acústico o antirresonante y aislante térmico.	30	1,20 x 2	96	BP	10,08
730151			40		72	A	13,44
730152			80		36	C	26,88
730153	<b>ABSORDAN® PREN 110</b> <b>NUEVO</b>	Panel aglomerado de espuma de poliuretano flexible que funciona como elemento elástico en suelos o como absorbente entre elementos ligeros.	20		144	B	9,24
730154			30		96	B	13,86
730157			<b>ABSORDAN® PREN 150</b> <b>NUEVO</b>		20	144	B



ABSORDAN PREN

\* Este material se suministra exclusivamente en palets completos.

### 2.1.5.2 ADHESIVO

Código	Nombre comercial	Descripción	Volumen (L)	Clase Logística	Precio €/L
730155	<b>ABSORDAN® GLUE</b> <b>NUEVO</b>	Adhesivo de contacto para la fijación de los paneles acústicos ABSORDAN.	5	A	10,13
730156			20	A	8,77



ABSORDAN GLUE



## SOLUCIONES DE AISLAMIENTO ACÚSTICO

### SUELO FLOTANTE PARA LOCALES RUIDOSOS



SISTEMA SUF4 ABSORDAN® PREN 110 | IMPACTODAN® 10

### SUELO FLOTANTE BÁSICO (ACABADO CERÁMICO)

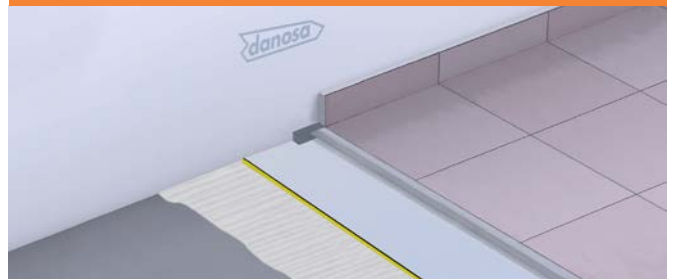

SISTEMA SUF6 CONFORDAN® 900 HS



### DIVISORIA EDIFICACIÓN DOBLE TABIQUE

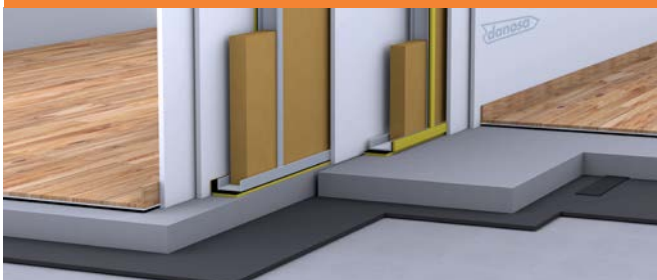

SISTEMA DIV2 FONODAN® 50

### CUBIERTA DECK ACÚSTICA



SISTEMA ACU1 M.A.D.® 2 | M.A.D.® 4



### BAJANTES EN EDIFICIOS RESIDENCIALES



SISTEMA BAJ1 FONODAN® BJ

### TECHO FLOTANTE PARA LOCALES CON EMISIÓN > 90DBA



SISTEMA TEF3 SONODAN® PLUS | M.A.D.® 4



Consulta más soluciones DANOSA en [www.danosa.com](http://www.danosa.com)

#### Clase logística

A.- Productos en stock, disponibilidad inmediata; B.- Productos en stock, disponibilidad máxima en menos de 5 días.  
C.- Productos habitualmente en stock, disponibilidad máxima en menos de 10 días; BP.- Productos disponibles bajo pedido, consulte pedido mínimo y plazo.



# 2.2

## AISLAMIENTO TÉRMICO







## 2.2 AISLAMIENTO TÉRMICO XPS

### 2.2.1 XPS CUBIERTA PLANA

Código	Nombre comercial	Espesor (mm)	Dimensiones (m)	Paneles/paquete	m <sup>2</sup> /paquete	m <sup>2</sup> /palet	m <sup>2</sup> /camión	m <sup>3</sup> /camión	Clase Logística	Precio €/m <sup>2</sup>
484003	<b>DANOPREN® TR</b>	40	1,25 x 0,60	10	7,50	90,00	1800,00	72,00	A	25,02
484004		50		8	6,00	72,00	1440,00	72,00	A	31,28
484007		60		7	5,25	63,00	1260,00	75,60	A	37,54
484008		80		5	3,75	45,00	900,00	72,00	A	50,05
484009		100		4	3,00	36,00	720,00	72,00	A	62,57

AENOR



DANOPREN TR

### 2.2.2 XPS CUBIERTA INCLINADA

Código	Nombre comercial	Espesor (mm)	Dimensiones (m)	Paneles/paquete	m <sup>2</sup> /paquete	m <sup>2</sup> /palet	m <sup>2</sup> /camión	m <sup>3</sup> /camión	Clase Logística	Precio €/m <sup>2</sup>
483003	<b>DANOPREN® TL</b>	40	1,25 x 0,60	10	7,50	90,00	1800,00	72,00	B	26,58
483004		50		8	6,00	72,00	1440,00	72,00	C	33,25
483006		60		7	5,25	63,00	1260,00	75,60	C	39,89
483007		80		5	3,75	45,00	900,00	72,00	C	53,18

AENOR



DANOPREN TL

### 2.2.3 XPS PAREDES

Código	Nombre comercial	Espesor (mm)	Dimensiones (m)	Paneles/paquete	m <sup>2</sup> /paquete	m <sup>2</sup> /palet	m <sup>2</sup> /camión	m <sup>3</sup> /camión	Clase Logística	Precio €/m <sup>2</sup>
482002	<b>DANOPREN® PR</b>	40	2,60 x 0,60	10	15,60	187,20	1872,00	74,88	B	24,24
482003		50		8	12,48	149,76	1497,60	74,88	B	30,31
482004		60		7	10,92	131,04	1310,40	78,62	C	36,37
482007		80		5	7,80	93,60	936,00	74,88	C	48,49
482008		100		4	6,24	74,88	748,00	74,88	BP	60,61

AENOR



DANOPREN PR

### 2.2.5 XPS ALTA RESISTENCIA

Código	Nombre comercial	Espesor (mm)	Dimensiones (m)	Paneles/paquete	m <sup>2</sup> /paquete	m <sup>2</sup> /palet	m <sup>2</sup> /camión	m <sup>3</sup> /camión	Clase Logística	Precio €/m <sup>2</sup>
480102	<b>DANOPREN® 500</b>	50	1,25 x 0,60	8	6,00	72,00	1440,00	72,00	BP	43,27
910028		80		5	3,75	45,00	900,00	72,00	BP	69,24

AENOR



DANOPREN 500

### 2.2.6 XPS SATE

Código	Nombre comercial	Espesor (mm)	Dimensiones (m)	Paneles/paquete	m <sup>2</sup> /paquete	m <sup>2</sup> /palet	m <sup>2</sup> /camión	m <sup>3</sup> /camión	Clase Logística	Precio €/m <sup>2</sup>
481013	<b>DANOPREN® FS</b>	50	1,25 x 0,60	8	6,00	72,00	1440,00	72,00	C	38,84
481017		60		7	5,25	63,00	1260,00	75,60	C	46,60
481020		80		5	3,75	45,00	900,00	72,00	C	62,14
481027		100		4	3,00	36,00	720,00	72,00	C	77,69

AENOR



DANOPREN FS

#### Certificados

**AENOR:** Asociación Española de Normalización y Certificación. Productos DANOSA que han superado los ensayos y auditorías conforme a la norma europea UNE EN 13164 y a los reglamentos de AENOR, obteniéndose de este modo la Certificación voluntaria de calidad de AENOR (Marca N), para seguridad y confianza de instalado.

#### Clase logística

**A.-** Productos en stock, disponibilidad inmediata; **B.-** Productos en stock, disponibilidad máxima en menos de 5 días.

**C.-** Productos habitualmente en stock, disponibilidad máxima en menos de 10 días; **BP.-** Productos disponibles bajo pedido, consulte pedido mínimo y plazo.



## 2.3 LOSA AISLANTE

Código	Nombre comercial	Descripción	Espesor total (mm)	Espesor hormigón (mm)	Dimensiones (cm)	Losas/palet	m <sup>2</sup> /palet	m <sup>2</sup> /camión	Clase Log.	Precio €/m <sup>2</sup>
711012	<b>DANOLOSA® NOx Blanca*</b>	Baldosa aislante y drenante constituida por un pavimento de hormigón poroso fotocatalítico de color blanco.	75	35	50 x 50	68	17	374	C	51,01
711013			85			60	15	360	C	55,17
711011			95			52	13	338	C	59,85
711022	<b>DANOLOSA® Gris*</b>	Aislamiento térmico, pavimento y drenaje en una sola pieza.	75			68	17	374	B	44,27
711023			85			60	15	360	B	47,90
711021			95			52	13	338	B	51,94

DIT / ETE 1,5



DANOLOSA NOx Blanca



DANOLOSA Gris

\* Este material se suministra en palets completos.

## 2.4 DANOPIR

Código	Nombre comercial	Descripción	Espesor (mm)	Dimensiones (m)	Paneles/palet	m <sup>2</sup> /palet	m <sup>2</sup> /camión	Clase Logística	Precio €/m <sup>2</sup>
673001	<b>DANOPIR® AL</b>	Panel de espuma rígida de poliisocianurato (PIR) revestido por las dos caras con un complejo multicapa aluminio.	30	1,20 x 2,50	80	240	2400	BP	25,74
673002			40		60	180	1800	BP	30,60
673003			50		50	150	1500	BP	35,23
673004			60		40	120	1200	BP	40,33
673014			70		35	105	1050	BP	45,01
673005			80		30	90	900	BP	50,03
673007			100		25	75	750	BP	61,02
673009			120		20	60	600	BP	72,04
673012			150		15	45	450	BP	89,63
673021			<b>DANOPIR® VV</b>		Panel de espuma rígida de poliisocianurato (PIR) revestida por las dos caras con un recubrimiento de velo de vidrio.	30	1,20 x 2,50	80	240
673022	40	60		180		1800		BP	28,33
673023	50	50		150		1500		BP	32,96
673024	60	40		120		1200		BP	38,05
673026	80	30		90		900		BP	47,76
673028	100	25		75		750		BP	57,50
673030	120	20		60		600		BP	68,52
672012	<b>DANOPIR® BV</b>	Panel de espuma rígida de poliisocianurato (PIR) revestida por una de las caras con un velo de vidrio bituminado y por la otra con un velo de vidrio.		30		1,20 x 2,50		80	240
672007			40	60	180		1800	BP	28,92
672013			50	50	150		1500	BP	33,08
672014			60	40	120		1200	BP	37,75
672016			80	30	90		900	BP	49,52
672018			100	25	75		750	BP	58,46
672020			120	20	60		600	BP	68,18



DANOPIR AL



DANOPIR VV

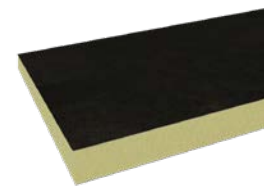

DANOPIR BV

\* Este material se suministra en palets completos. Pedido mínimo 2 palets.

\*\*Para otros espesores, consultar.

### Certificados

(1) Dispone de Documento Idoneidad Técnica: D.I.T. "ESTERDAN Pendiente Cero" y "DANOPIR Pendiente Cero"

(5) Dispone de E.T.E.



## 2.5 LANA MINERAL DE ROCA

Panel rígido de lana mineral de roca sin imprimación 0,035 W/m-K para aislamiento de fachadas DANOTHERM®, Euroclase A1 y no hidrófilo.

Código	Nombre comercial	Espesor (mm)	Dimensiones (m)	Paneles/paquete	m <sup>2</sup> /paquete	m <sup>2</sup> /palet	Clase Logística	Precio €/m <sup>2</sup>
715301	<b>Lana Mineral de Roca - Smart Wall FKD Thermal</b> <b>NUEVO</b>	50	1,00 x 0,60	8	4,8	115,20	BP	29,52
715302		60		6	3,6	100,80	BP	35,42
715303		80		5	3,00	72,00	BP	47,23
715304		100		4	2,40	57,60	BP	59,04
715305		120		3	1,80	50,40	BP	70,85
715306		140		2	1,20	43,20	BP	82,66
715307		160		2	1,20	38,40	BP	94,46

\* Este material se suministra en palets completos.



Lana Mineral de Roca - Smart Wall FKD Thermal

## 2.6 EPS

### 2.6.1.1. EPS BLANCO

Panel aislante térmico 0,036 W/m-K de poliestireno expandido estabilizado y autoextinguible empleado en el sistema DANOTHERM®.

Código	Nombre comercial	Espesor (mm)	Dimensiones (m)	Densidad (kg/m <sup>3</sup> )	Paneles/paquete	m <sup>2</sup> /paquete	Paquetes/camión	Clase Logística	Precio €/m <sup>2</sup>
715030	<b>DANOTHERM® Placa EPS Blanco</b>	20	1,00 x 0,50	14	60	30	130	A	5,97
715031		40			30	15		B	11,94
715032		50			24	12		BP	14,93
715033		60			20	10		B	17,92
715055		70			16	8		BP	20,88
715034		80			14	7		A	23,89
715057		90			12	6		BP	26,86
715058		100			12	6		A	29,85
715059		120			10	5		B	35,81
715060		140			8	4		BP	41,76



DANOTHERM EPS Blanco

### 2.6.1.2. EPS GRAFITO

Panel aislante térmico revestido con grafito 0,031 W/m-K de poliestireno expandido estabilizado y autoextinguible.

Código	Nombre comercial	Espesor (mm)	Dimensiones (m)	Densidad (kg/m <sup>3</sup> )	Paneles/paquete	m <sup>2</sup> /paquete	Paquetes/camión	Clase Logística	Precio €/m <sup>2</sup>
715074	<b>DANOTHERM® Placa EPS Grafito</b>	20	1,00 x 0,50	14	60	30	130	A	7,21
715071		40			30	15		B	14,42
715075		50			24	12		BP	18,04
715072		60			20	10		B	21,64
715076		70			16	8		BP	25,25
715073		80			14	7		A	28,85
715077		90			12	6		BP	32,46
715078		100			12	6		A	36,06
715079		120			10	5		BP	43,27
715080		140			8	4		BP	50,49

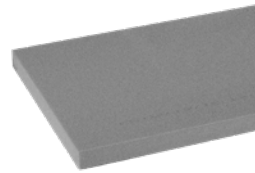

DANOTHERM EPS Grafito

\* Para otros espesores, consultar.

## SOLUCIONES AISLAMIENTO TÉRMICO

**CUBIERTA PLANA TRANSITABLE USO PRIVADO**

SISTEMA TPD3 DANOPREN® TR | DANOLOSA®

**CUBIERTA PLANA REFLECTANTE**

SISTEMA REF1 DANOPIR® AL

Consulta más soluciones DANOSA en [www.danosa.com](http://www.danosa.com)

### Clase logística

A.- Productos en stock, disponibilidad inmediata; B.- Productos en stock, disponibilidad máxima en menos de 5 días.

C.- Productos habitualmente en stock, disponibilidad máxima en menos de 10 días; BP.- Productos disponibles bajo pedido, consulte pedido mínimo y plazo.





## SISTEMA DANOTHERM SATE AISLAMIENTO TÉRMICO POR EL EXTERIOR

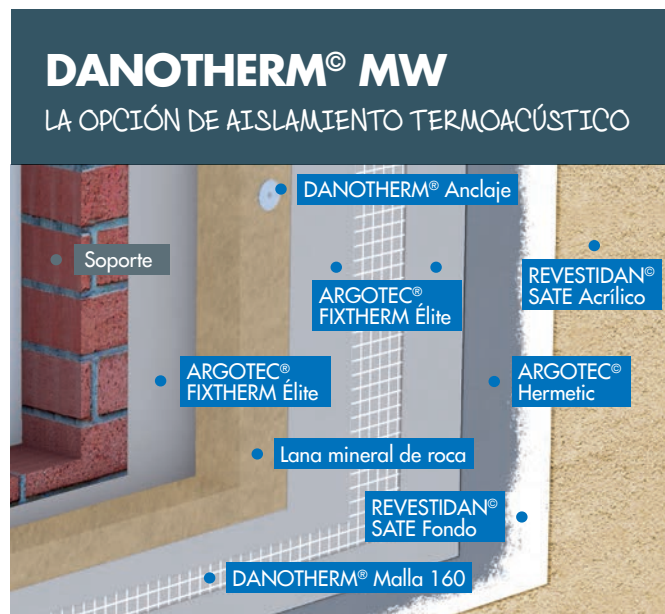
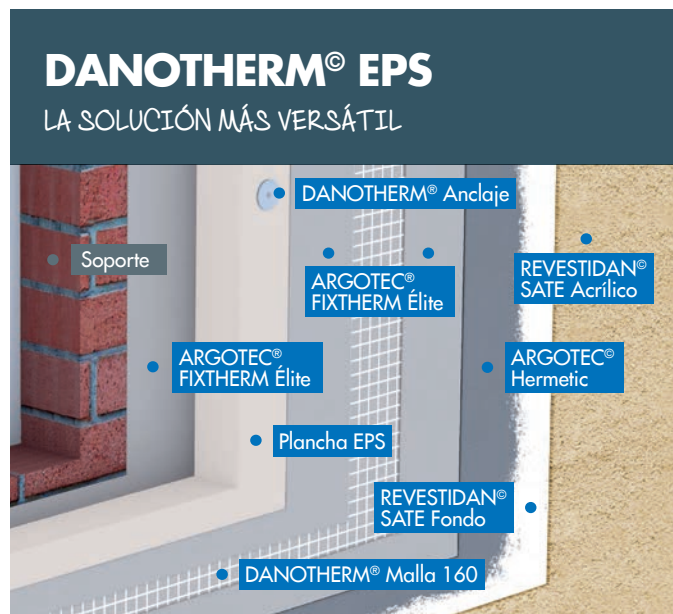

- ✓ **ACOMPañAMIENTO PARA ARRANQUES DE OBRA**
- ✓ **FORMACIONES DE PRODUCTO Y SISTEMA**
- ✓ **CALCULADORA DE EFICIENCIA ENERGÉTICA**
- ✓ **HERRAMIENTA PARA HACER PRESUPUESTOS**
- ✓ **FABRICACIÓN Y DISTRIBUCIÓN DE TODOS LOS ELEMENTOS SATE**



## 2.2 AISLAMIENTO TÉRMICO XPS

### 2.2.6 XPS SATE

Código	Nombre comercial	Espesor (mm)	Dimensiones (m)	Paneles/paquete	m <sup>2</sup> /paquete	m <sup>2</sup> /palet	m <sup>2</sup> /camión	m <sup>3</sup> /camión	Clase Logística	Precio €/m <sup>2</sup>
481013	<b>DANOPREN® FS</b>	50	1,25 x 0,60	8	6,00	72,00	1440,00	72,00	C	38,84
481017		60		7	5,25	63,00	1260,00	75,60	C	46,60
481020		80		5	3,75	45,00	900,00	72,00	C	62,14
481027		100		4	3,00	36,00	720,00	72,00	C	77,69

**AENOR**



DANOPREN FS

## 2.6 EPS

### 2.6.1.1. EPS BLANCO

Panel aislante térmico 0,036 W/m·K de poliestireno expandido estabilizado y autoextinguible empleado en el sistema DANOTHERM®.

Código	Nombre comercial	Espesor (mm)	Dimensiones (m)	Densidad (kg/m <sup>3</sup> )	Paneles/paquete	m <sup>2</sup> /paquete	Paquetes/camión	Clase Logística	Precio €/m <sup>2</sup>
715030	<b>DANOTHERM® Placa EPS Blanco</b>	20	1,00 x 0,50	14	60	30	130	A	5,97
715031		B						11,94	
715032		BP						14,93	
715033		B						17,92	
715055		BP						20,88	
715034		A						23,89	
715057		BP						26,86	
715058		A						29,85	
715059		B						35,81	
715060		BP						41,76	



DANOTHERM EPS Blanco

### 2.6.1.2. EPS GRAFITO

Panel aislante térmico revestido con grafito 0,031 W/m·K de poliestireno expandido estabilizado y autoextinguible.

Código	Nombre comercial	Espesor (mm)	Dimensiones (m)	Densidad (kg/m <sup>3</sup> )	Paneles/paquete	m <sup>2</sup> /paquete	Paquetes/camión	Clase Logística	Precio €/m <sup>2</sup>
715074	<b>DANOTHERM® Placa EPS Grafito</b>	20	1,00 x 0,50	14	60	30	130	A	7,21
715071		B						14,42	
715075		BP						18,04	
715072		B						21,64	
715076		BP						25,25	
715073		A						28,85	
715077		BP						32,46	
715078		A						36,06	
715079		BP						43,27	
715080		BP						50,49	

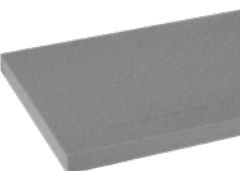

DANOTHERM EPS Grafito

\* Para otros espesores, consultar.

## 5.2.2 AUXILIARES DE AISLAMIENTO TÉRMICO

### • PERFILES DE ARRANQUE METÁLICOS

Código	Nombre comercial	Dimensiones (mm)	Descripción	Presentación	Clase Logística	Precio €/m	Precio €/paq
715014	<b>DANOTHERM® Perfil de Arranque Metálicos</b>	30 x 2500	Base de arranque de aluminio. Se utiliza para arrancar desde el suelo, terrazas, balcones, etc.	Paquete 50 m	BP	2,39	119,50
715015		40 x 2500			BP	2,63	131,50
715021		50 x 2500			BP	2,87	143,50
715016		60 x 2500			BP	3,00	150,00
715022		70 x 2500			BP	3,24	162,00
715008		80 x 2500			B	3,35	167,50
715003		100 x 2500			B	4,43	221,50



DANOTHERM Perfil de Arranque Metálico

#### Clase logística

**A.**- Productos en stock, disponibilidad inmediata; **B.**- Productos en stock, disponibilidad máxima en menos de 5 días.

**C.**- Productos habitualmente en stock, disponibilidad máxima en menos de 10 días; **BP.**- Productos disponibles bajo pedido, consulte pedido mínimo y plazo.



## • PERFILES DE ARRANQUE EN PVC

Código	Nombre comercial	Descripción	Presentación	Clase Logística	Precio €/m	Precio €/paq
715006	<b>DANOTHERM® Perfil de Arranque PVC 60 - 90</b>	Base de salida en PVC de para SATE de 60 a 90 mm.	Paquete 20 ml	B	10,77	215,40
715007	<b>DANOTHERM® Perfil Terminal de Cierre 60 - 90</b>	Terminal de cierre en fibra de vidrio para base salida de 60 a 90 mm.		B	7,79	155,80
715017	<b>DANOTHERM® Perfil de Arranque PVC 100 - 160</b>	Base de salida en PVC de para SATE de 100 a 160 mm.		C	13,77	275,40
715018	<b>DANOTHERM® Perfil Terminal de Cierre 100 - 160</b>	Terminal de cierre en fibra de vidrio para base salida de 100 a 160 mm.		C	8,98	179,60
715029	<b>DANOTHERM® Perfil de Arranque y Cierre PVC 160-240</b>	Base de salida y terminal de cierre en PVC para SATE de 160 a 240 mm.	Paquete 25 ml	BP	29,93	748,25

\* Se venden conjuntamente el Perfil de Arranque y el Perfil Terminal de Cierre.

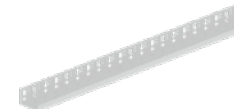

DANOTHERM Perfil de Arranque PVC

## • PERFILES DE ESQUINA EN PVC

Código	Nombre comercial	Dimensiones (mm)	Descripción	Presentación	Clase Log.	Precio €/m	Precio €/paq
715002	<b>DANOTHERM® Perfil de Esquina PVC</b>	100 x 100 x 2500	Perfil de PVC con malla de fibra de vidrio para protección de todos los ángulos en la edificación.	Paquete 125 ml	A	1,05	131,25
715028	<b>DANOTHERM® Perfil de Esquina Élite PVC</b>	100 x 100 x 2500	Perfil de PVC con malla de fibra de vidrio para protección de los ángulos con acabado en punta fina para facilitar su aplomado.	Paquete 62,5 ml	C	3,41	213,13
715019	<b>DANOTHERM® Perfil de Ventana PVC con malla</b>	140 x 2400	Perfil inferior de PVC con cinta autoadhesiva de PE con Red.	Paquete 48 ml	C	3,50	168,00
715020	<b>DANOTHERM® Junta de Dilatación de PVC con malla</b>	100 x 100 x 2500	Junta con red de fibra de vidrio termo-soldada para instalar entre los paneles aislantes en uniones estructurales	Paquete 62,5 ml	BP	14,67	916,88

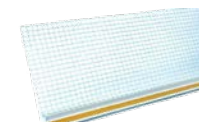

DANOTHERM Perfil de Ventana PVC con malla



DANOTHERM Junta de Dilatación PVC

## • PERFILES GOTERÓN

Código	Nombre comercial	Dimensiones (mm)	Descripción	Presentación	Clase Log.	Precio €/m	Precio €/paq
715009	<b>DANOTHERM® Perfil Goterón CLASSIC</b>	100 x 100 x 2500	Ángulo con red de fibra de vidrio R131 con ángulo en L, sellado térmico.	50 ml	C	2,87	143,50
715005	<b>DANOTHERM® Perfil Goterón PLUS</b>	100 x 100 x 2500	Perfil vierteagua a vista superior en PVC con red en fibra de vidrio. Se coloca en las esquinas de las ventanas, parapeto y en las cajas exteriores para interrumpir el flujo del agua.	62,5 ml	B	4,22	263,75



DANOTHERM Perfil Goterón

## • ANCLAJES PARA CARGAS

Código	Nombre comercial	Tipo de carga	Ejecución	Anclado a	Presentación	Clase Logística	Precio €/ud	Precio €/caja
715025	<b>DANOTHERM® Anclaje Espiral 5</b>	Ligeras	Durante o después de la ejecución del SATE	Aislamiento	Caja 100 ud	BP	0,97	97,00
715041	<b>DANOTHERM® Anclaje Dardo 80</b>	Ligeras y medias	Durante o después de la ejecución del SATE	Soporte	Caja 10 ud	BP	8,14	81,40
715042	<b>DANOTHERM® Anclaje Dardo 100</b>					BP	8,27	82,70
715043	<b>DANOTHERM® Anclaje Dardo 120</b>					BP	8,38	83,80
715044	<b>DANOTHERM® Anclaje Dardo 140</b>					BP	8,50	85,00
715045	<b>DANOTHERM® Anclaje Dardo 160</b>					BP	8,86	88,60
715023	<b>DANOTHERM® Anclaje Ménsula 140</b>	Medias y altas	Durante la ejecución del SATE	Soporte	Ud	BP	71,10	-
715024	<b>DANOTHERM® Anclaje Ménsula 200</b>					BP	77,57	-



DANOTHERM Anclaje Espiral



DANOTHERM Anclaje Dardo



DANOTHERM Anclaje Ménsula

\* Las imágenes DANOTHERM Anclaje, Ménsula y Dardo han sido diseñadas y cedidas por EJOT. © Copyright 2020, EJOT, Bad Berleburg, Alemania.





## • ANCLAJES DE GOLPEO PARA AISLAMIENTO

### ► Gama estándar con clavo de polietileno

Código	Nombre comercial	Tipo	Fijación máxima (mm)	Descripción	Presentación	Clase Logística	Precio €/ud	Precio €/caja
715129	<b>DANOTHERM® Anclaje Mecánico Taco</b>	70	40	Taco de expansión SGR orificio de 8 mm. Certificado ETAG 014.	Caja 500 ud	BP	0,20	100,00
715128		90	60		Caja 400 ud	BP	0,21	84,00
715011		110	70		Caja 100 ud	A	0,21	21,00
715010		130	90			A	0,24	24,00
715012		150	110			C	0,34	34,00
715013		170	130			C	0,42	42,00
715004		190	150			BP	0,52	52,00
715096		210	170			BP	0,67	67,00
715097		230	190			BP	0,75	75,00
715098		250	210			BP	0,97	97,00



DANOTHERM Anclaje Mecánico

### ► Gama H3 con clavo de polietileno

Código	Nombre comercial	Tipo	Espesor aislamiento (mm)	Descripción	Presentación	Clase Logística	Precio €/ud	Precio €/caja
715108	<b>DANOTHERM® Anclaje Mecánico H3</b>	075	40	Anclaje universal por golpeo.	Caja 200 ud	BP	0,320	64,00
715109		095	60			BP	0,320	64,00
715110		115	80			BP	0,340	68,00
715111		135	100			BP	0,360	72,00
715112		155	120			BP	0,390	78,00
715113		175	140		Caja 100 ud	BP	0,440	44,00
715114		195	160			BP	0,530	53,00
715115		215	180			BP	0,660	66,00
715116		235	200			BP	0,810	81,00



DANOTHERM Anclaje Mecánico H3

### ► Gama H1 con clavo mixto acero polietileno

Código	Nombre comercial	Tipo	Espesor aislamiento (mm)	Descripción	Presentación	Clase Logística	Precio €/ud	Precio €/caja
715117	<b>DANOTHERM® Anclaje Mecánico H1 ECO</b>	095	60	Anclaje universal por golpeo para todos los tipos de sustratos.	Caja 100 ud	BP	0,367	36,70
715118		115	80			C	0,383	38,30
715119		135	100			C	0,421	42,10
715120		155	120			C	0,476	47,60
715121		175	140			BP	0,560	56,00
715122		195	160			BP	0,656	65,60
715123		215	180			BP	0,739	73,90
715124		235	200			BP	0,873	87,30
715125		255	220			BP	1,099	109,90
715126		275	240			BP	1,252	125,20
715127		295	260			BP	1,414	141,40



DANOTHERM Anclaje Mecánico H1 ECO

#### Clase logística

A.- Productos en stock, disponibilidad inmediata; B.- Productos en stock, disponibilidad máxima en menos de 5 días.

C.- Productos habitualmente en stock, disponibilidad máxima en menos de 10 días; BP.- Productos disponibles bajo pedido, consulte pedido mínimo y plazo.



## • ANCLAJES ATORNILLADOS

### ► Para aislamiento sobre soporte de madera

Código	Nombre comercial	Descripción	Presentación	Clase Logística	Precio €/ud	Precio €/caja
715091	<b>DANOTHERM® Tornillo Galvanizado s/madera 80 mm</b> (Aislamiento ≤ 40 mm)	Tornillo para la fijación de paneles aislantes para soportes de madera.	Caja 200 ud	BP	0,22	44,00
715092	<b>DANOTHERM® Tornillo Galvanizado s/madera 100 mm</b> (Aislamiento ≤ 60 mm)		Caja 100 ud	BP	0,25	25,00
715093	<b>DANOTHERM® Tornillo Galvanizado s/madera 120 mm</b> (Aislamiento ≤ 80 mm)			BP	0,29	29,00
715094	<b>DANOTHERM® Tornillo Galvanizado s/madera 140 mm</b> (Aislamiento ≤ 100 mm)			BP	0,36	36,00
715095	<b>DANOTHERM® Arandela PVC Anclaje Lana D140</b>	Arandela para taco para ampliar la superficie de anclaje en los paneles de lana o fibra mineral.	Caja 500 ud	BP	0,36	180,00
715046	<b>DANOTHERM® Arandela PVC Anclaje Madera 15x60</b>	Arandela para taco para ampliar la superficie de anclaje en soportes de madera.	Caja 1000 ud	BP	0,18	180,00



### ► Autotaladreantes para placa tipo cementosa o similar

Código	Nombre comercial	Esesor aislamiento (mm)	Descripción	Presentación	Clase Log.	Precio €/ud	Precio €/caja
715102	<b>DANOTHERM® Tornillo Autotaladrante 6,0 x 0,060</b>	40	Tornillo autotaladrante para la fijación de paneles aislantes en soportes ligeros de tipo Acuapanel.	Caja 100 ud	BP	0,154	15,40
715103	<b>DANOTHERM® Tornillo Autotaladrante 6,0 x 0,080</b>	60			BP	0,214	21,40
715104	<b>DANOTHERM® Tornillo Autotaladrante 6,0 x 0,100</b>	80			BP	0,271	27,10
715105	<b>DANOTHERM® Tornillo Autotaladrante 6,0 x 0,120</b>	100			BP	0,328	32,80
715106	<b>DANOTHERM® Tornillo Autotaladrante 6,0 x 0,140</b>	120			BP	0,423	42,30
715107	<b>DANOTHERM® Arandela SHB-T 25/60</b>	-	Arandela para ampliar la superficie de anclaje en soportes ligeros de tipo Acuapanel.		BP	0,402	40,20



## • ESPUMA COLOCACIÓN DE AISLAMIENTO

Código	Nombre comercial	Descripción	Presentación	Clase Logística	Precio €/ud	Precio €/caja
715101	<b>DANOTHERM® Espuma Adhesiva</b>	Espuma adhesiva para placas de aislamiento de SATE.	Bote 750 mL en cajas de 12 ud	C	18,98	227,76

## 5.9.1 MALLAS

Código	Nombre comercial	Dimensiones (m)	Presentación	Clase Logística	Precio €/m <sup>2</sup>	Precio €/rollo
710100	<b>DANOTHERM® Malla 160 FV</b>	1,10 x 50	33 rollos/palet	A	1,52	83,60
770006	<b>Malla FV 60</b>	1,00 x 50	25 rollos/palet	A	1,01	50,50



## 4.1 MORTEROS TÉCNICOS

### 4.1.2 MORTEROS TÉCNICOS APLICACIONES ESPECIALES

Código	Nombre comercial	Descripción	Volumen (kg)	un/palet*	Clase Log.	Precio €/kg	Precio €/ud
720091	<b>ARGOTEC® Fixtherm Ready</b> <b>NUOVO</b>	Mortero listo al uso para fijación y revestimiento de placas de XPS, EPS y lanas para sistema SATE	25	27	C	3,31	82,75
350127	<b>ARGOTEC® Fixtherm NetZero</b>	Mortero de fijación y revestimiento de placas de XPS, EPS y lanas para sistema SATE	25	40	A	1,33	33,25
350121	<b>ARGOTEC® Fixtherm Élite Gris</b>	Mortero para fijar y proteger aislamiento EPS y lanas en sistema SATE	25	42	A	0,82	20,50
350314	<b>ARGOTEC® Fixtherm Élite Blanco</b> <b>NUOVO</b>		25	42	C	0,86	21,50
350241	<b>REVESTIDAN® SATE Mineral</b>	Acabado mineral extrafino para SATE y renovación de fachadas	25	56	BP	0,98	24,50
350246	<b>ARGOTEC® Hermetic</b>	Membrana hermética en base cemento para edificios de consumo casi nulo y Passivhaus	4	-	C	15,90	63,60





## 4.3 REVESTIMIENTO DE FACHADAS

### 4.3.3 OTROS MORTEROS DE FACHADA

Código	Nombre comercial	Tipo de color	Color	Descripción	Volumen (kg)	Clase Logística	Precio €/kg	Precio €/ud	
720038	<b>REVESTIDAN® SATE Acrílico 5</b> Textura 0,5 mm	Blanco		Revestimiento decorativo de altas prestaciones en resina acrílica, para la decoración en acabados SATE.	25	BP	5,25	131,25	
720039		Colores suaves				BP	5,50	137,50	
720040		Colores medios				BP	5,75	143,75	
720200		A la carta				BP	6,23	155,75	
720201	Blanco		Revestimiento decorativo de altas prestaciones en resina acrílica, para la decoración en acabados SATE.			25	A	4,40	110,00
720202	Colores suaves	Hueso					A	4,42	110,50
720204		Ladrillo					BP		
720206		Marfil oscuro					A		
720207		Caliza					A		
720209		Arena					BP		
720210		Vainilla					A		
720211		Beige					BP		
720212		Teja					BP		
720213		Rosa					BP		
720215		Verde agua					BP		
720216		Verde hoja					BP		
720217		Gris perla					A		
720218		Gris medio					A		
720219		Crema					BP		
720221		Rosa suave					BP		
720222		Óxido suave		BP					
720224		Sombra		A					
720225		Gris verdoso		A					
720203		Colores medios		Tierra	A		4,76		
720205	Ladrillo oscuro		BP						
720208	Marrón		BP						
720214	Óxido		BP						
720220	Siena		BP						
720223	Gris oscuro		A						
720226	Gris azulado	A							
720227	A la carta		BP	6,23	155,75				
720068	Blanco		Revestimiento decorativo de altas prestaciones en resina acrílica, para la decoración en acabados SATE.	25	A	5,25	131,25		
720286	Colores suaves	Gris medio			A	5,50	137,50		
720287		Gris perla			A				
720288		Hueso			A				
720289		Vainilla			A				
720290		Arena			A				
720291		Marfil oscuro			A				
720292		Caliza			A				
720293		Sombra			A				
720295		Gris verdoso			A				
720067		Colores suaves			BP				
720285		Colores medios			Gris azulado			A	5,75
720294	Tierra				A				
720296	Gris oscuro				A				
720069	Colores medios				BP				
720228	A la carta				BP	6,23	155,75		



REVESTIDAN SATE Acrílico

#### Clase logística

A.- Productos en stock, disponibilidad inmediata; B.- Productos en stock, disponibilidad máxima en menos de 5 días.

C.- Productos habitualmente en stock, disponibilidad máxima en menos de 10 días; BP.- Productos disponibles bajo pedido, consulte pedido mínimo y plazo.





## 4.3.3 OTROS MORTEROS DE FACHADA (Continuación)

Código	Nombre comercial	Tipo de color	Color	Descripción	Volumen (kg)	Clase Logística	Precio €/kg	Precio €/ud	
720229	<b>REVESTIDAN® SATE SLX 5</b> Textura 0,5 mm	A la carta		Mortero acrílico al siloxano de altas prestaciones para decoración y protección de fachadas.	25	BP	5,11	127,75	
720230		Blanco				C	5,68	142,00	
720231		Colores suaves	Hueso			BP	6,05	151,25	
720233			Ladrillo			BP			
720235			Marfil oscuro			BP			
720236			Caliza			BP			
720238			Arena			BP			
720239			Vainilla			BP			
720240			Beige			BP			
720241			Teja			BP			
720242			Rosa			BP			
720244			Verde agua			BP			
720245			Verde hoja			BP			
720246			Gris perla			BP			
720247	<b>REVESTIDAN® SATE SLX 10</b> Textura 1,0 mm					Gris medio			BP
720248						Crema			BP
720250						Rosa suave			BP
720251						Óxido suave			BP
720253						Sombra			BP
720254						Gris verdoso			BP
720232		Colores medios	Tierra			BP	6,37	159,25	
720234			Ladrillo oscuro			BP			
720237			Marrón			BP			
720243			Óxido			BP			
720249			Siena			BP			
720252			Gris oscuro			BP			
720255			Gris azulado			BP			
720256			A la carta						BP
720257	<b>REVESTIDAN® SATE SLX 15</b> Textura 1,5 mm	A la carta		BP	8,33	208,25			



REVESTIDAN SATE SLX



# AISLAMIENTO TÉRMICO - DANOTHERM SATE 2

Código	Nombre comercial	Color	Descripción	Volumen (L)	un/palet	Clase Logística	Precio €/L	Precio €/ud		
720258	<b>REVESTIDAN® SATE Fondo</b>	Blanco	Regulador de absorción para los acabados decorativos acrílicos en SATE.	12	33	C	7,96	95,52		
720259		Hueso				C				
720260		Tierra				C				
720261		Ladrillo				BP				
720262		Ladrillo oscuro				BP				
720263		Marfil oscuro				C				
720264		Caliza				C				
720265		Marrón				BP				
720266		Arena				BP				
720267		Vainilla				C				
720268		Beige				BP				
720269		Teja				BP				
720270		Rosa				BP				
720271		Óxido				BP				
720272		Verde agua				BP				
720273		Verde hoja				BP				
720274		Gris perla				C				
720275		Gris medio				C				
720276		Crema				BP				
720277		Siena				BP				
720278		Rosa suave				BP				
720279		Óxido suave				BP				
720280		Gris oscuro				C				
720281		Sombra				C				
720282		Gris verdoso				C				
720283		Gris azulado				C				
720284		A la carta				BP			9,68	116,16



REVESTIDAN SATE Fondo

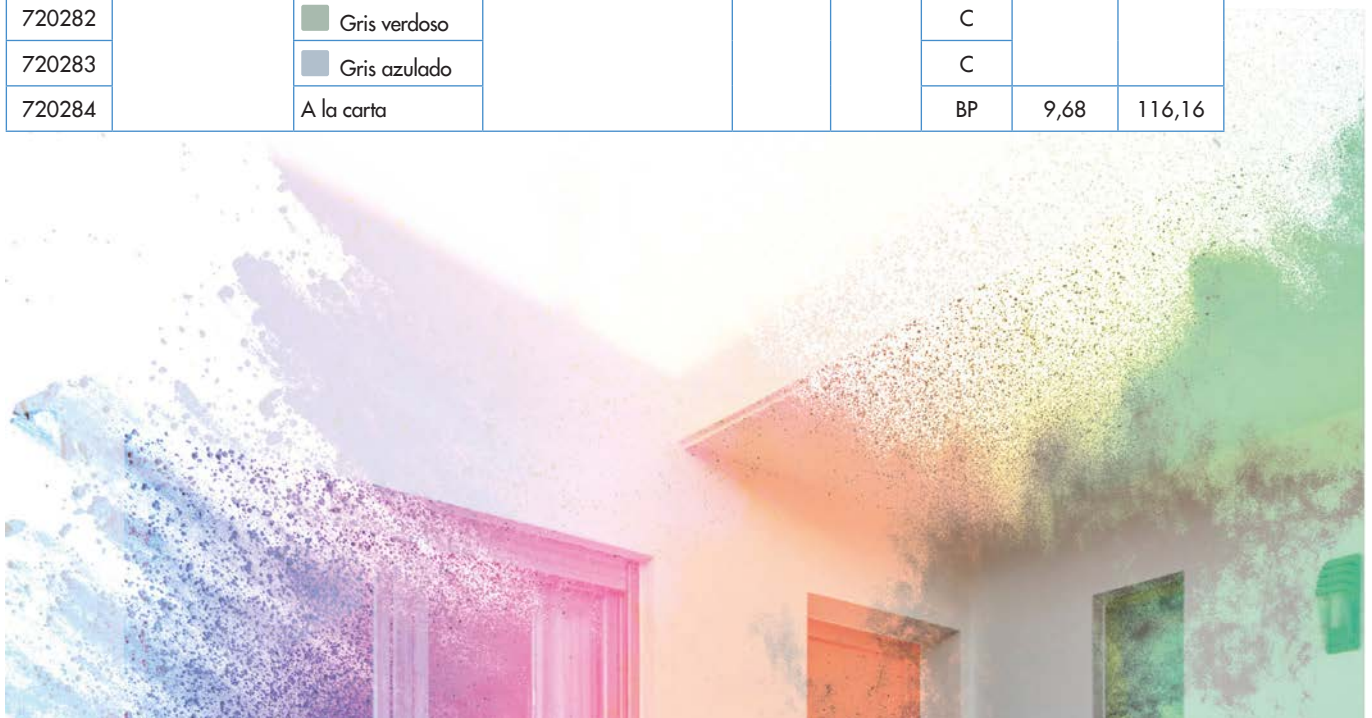

### Clase logística

**A.**- Productos en stock, disponibilidad inmediata; **B.**- Productos en stock, disponibilidad máxima en menos de 5 días.

**C.**- Productos habitualmente en stock, disponibilidad máxima en menos de 10 días; **BP.**- Productos disponibles bajo pedido, consulte pedido mínimo y plazo.

res, distribuidores y propietarios.

## 3.1 DANODREN

### • DRENAJE VERTICAL CON LÁMINA NODULAR DE HDPE

Código	Nombre comercial	Descripción	Dimensiones (m)	Rollos/palet	Clase Logística	Precio €/m <sup>2</sup>
314304	<b>DANODREN® H15</b>	Lámina nodular de polietileno de alta densidad para el drenaje y protección de la impermeabilización	2,10 x 28	6	A	3,50
314302			1,00 x 28	12	C	3,66
314086	<b>DANODREN® H25</b>		2,10 x 20	6	B	4,81
314041	<b>DANODREN® G-20</b>	Lámina nodular de polietileno de alta densidad con nódulos de 20 mm para drenaje de estructuras enterradas sometidas a grandes presiones	2,00 x 20	5	C	12,19

\*\* Suministros en palet completos

## 3.2 DANODREN PLUS

### • DRENAJE VERTICAL CON LÁMINA NODULAR DE HDPE Y GEOTEXTIL

Código	Nombre comercial	Descripción	Dimensiones (m)	Rollos/palet	Clase Logística	Precio €/m <sup>2</sup>
314204	<b>DANODREN® H15 PLUS</b>	Lámina nodular de polietileno de alta densidad con geotextil para drenaje	2,10 x 18	6	A	5,55
314202	<b>DANODREN® H25 PLUS</b>		2,10 x 18	6	B	7,66

\*\* Suministros en palet completos

## 3.3 DRENAJE HORIZONTAL

Código	Nombre comercial	Descripción	Dimensiones (m)	Rollos/palet	Clase Logística	Precio €/m <sup>2</sup>
314203	<b>DANODREN® JARDÍN</b>	Lámina nodular de polietileno de alta densidad verde con geotextil para drenajes de cubiertas en sentido horizontal	2,10 x 18	6	A	7,55
314051	<b>DANODREN® R-20</b>	Lámina nodular de polietileno de alta densidad verde con rebosaderos	2,00 x 20	5	C	11,64

\*\* Suministros en palet completos

Código	Nombre comercial	Descripción	Presentación	kg/bobina	ml/camión	Clase Logística	Precio €/ml
315005	<b>TUBODAN® 125</b>	Tubería de drenaje complementario para los productos DANODREN H	Bobinas con fleje de 50 ml incluye manguito de conexión	25	3000	C	7,32
315006	<b>TUBODAN® 160</b>		Bobinas con fleje de 25 ml incluye manguito de conexión	18	2000	C	8,37

**DIT:** Declaración de Idoneidad Técnica. Productos y sistemas DANOSA que han superado las pruebas de idoneidad técnica, para seguridad y confianza de instaladores, distribuidores y propietarios.

## 5.3 AUXILIARES DRENAJE

Código	Nombre comercial	Presentación	Clase Logística	Precio
314011	<b>Fijaciones para DANODREN®</b>	cajas de 200 ud	C	0,18 €/ud
710831	<b>Perfil metálico DANODREN®</b>	piezas de 2 m de largo	B	2,36 €/ml

### Certificados

(1) Dispone de D.I.T. "ESTERDAN/SELF-DAN/POLYDAN Estructuras Enterradas"



DANODREN H



DANODREN H PLUS



DANODREN JARDÍN



DANODREN R-20



TUBODAN



Fijaciones



## 3.4 DANOFELT PY

### • GEOTEXILES DE POLIÉSTER

Código	Nombre comercial	Descripción	Dimensiones (m)	Clase Logística	Precio €/m <sup>2</sup>
710039	<b>DANOFELT® PY 120</b>	Geotextil no tejido de poliéster ligado mecánicamente mediante agujeteado	2,20 x 100	A	1,05
710032			2,20 x 200	B	1,01
710096			1,45 x 52	A	1,44
710030	<b>DANOFELT® PY 150</b>		2,20 x 80	A	1,16
710033			2,20 x 160	A	1,11
710098	<b>DANOFELT® PY 200</b>		1,45 x 52	B	1,82
710034			2,20 x 140	A	1,37
710099	<b>DANOFELT® PY 300</b>		1,45 x 52	C	2,84
710035			2,20 x 100	A	2,18
710441			4,40 x 100	BP	
710037	<b>DANOFELT® PY 500</b>		2,20 x 70	C	3,53



DANOFELT PY

## 3.5 DANOFELT PP

### • GEOTEXILES DE POLIPROPILENO

Código	Nombre comercial	Descripción	Dimensiones (m)	Clase Logística	Precio €/m <sup>2</sup>
710956	<b>DANOFELT® PP 90</b>	Geotextil no tejido termosoldado, 100% de polipropileno. Fibra continua	2,25 x 100	C	1,26
710954	<b>DANOFELT® PP 125</b>		2,25 x 100	C	1,78
710902	<b>DANOFELT® PP 200</b>		2,25 x 100	C	2,73
710957	<b>DANOFELT® PP 300</b>		4,00 x 80	C	3,99



DANOFELT PP

## 5.9 AUXILIARES GEOTEXTIL

Código	Nombre comercial	Descripción	Dimensiones (m)	Clase Logística	Precio €/m <sup>2</sup>
710002	<b>DANECRAN® 100</b> (Velo de vidrio 100 g)	Capa separadora entre soporte y membrana impermeabilizante	Rollos de 200 x 1m	B	1,24



DANECRAN 100

## SISTEMA MURO ENTERRADO MUR I

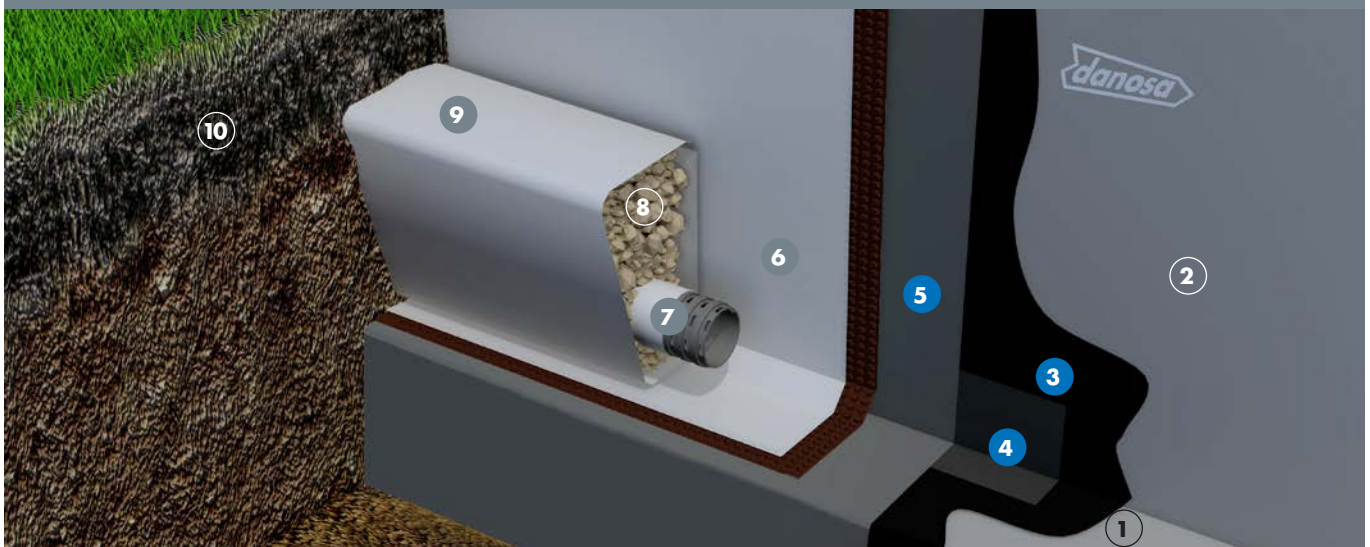

- ① Cimentación
- ② Muro de sótano encofrado a dos caras
- ③ Imprimación bituminosa IMPRIDAN® 100
- ④ Banda de refuerzo E 30 P ELAST
- ⑤ Lámina impermeabilizante ESTERDAN® 30 P ELAST
- ⑥ Capa drenante y filtrante DANODREN® H25 PLUS
- ⑦ Tubería de drenaje TUBODAN®
- ⑧ Relleno de grava filtrante
- ⑨ Capa filtrante geotextil DANOFELT® PY 200
- ⑩ Relleno con tierras

### Clase logística

A.- Productos en stock, disponibilidad inmediata; B.- Productos en stock, disponibilidad máxima en menos de 5 días.

C.- Productos habitualmente en stock, disponibilidad máxima en menos de 10 días; BP.- Productos disponibles bajo pedido, consulte pedido mínimo y plazo.



## 4.1 MORTEROS TÉCNICOS

### 4.1.1 MORTEROS DE IMPERMEABILIZACIÓN

#### • MONOCOMPONENTE

Código	Color	Nombre comercial	Descripción	Volumen (kg)	un/palet*	Clase Log.	Precio €/kg	Precio €/saco
350136	Gris	<b>DANOCRET® Protect 100</b>	Membrana cementosa monocomponente impermeable al agua	25	42	A	1,33	33,25
350135	Blanco			25	42	A	1,62	40,50
350248	Gris	<b>DANOCRET® Protect 200</b>	Mortero impermeabilizante de la red capilar del hormigón	20	42	BP	2,23	44,60
350137	Blanco	<b>DANOCRET® Protect 300 Flex</b>	Membrana cementosa monocomponente flexible impermeable al agua	20	42	C	4,60	92,00
350247	Gris			20	42	A		
350181				5	4	A	5,41	27,05
350139	Gris	<b>ARGOTEC® Obturador</b>	Mortero ultrarápido para taponamiento de vías de agua	20	42	BP	1,50	30,00
350184				5	4	A	1,74	8,70



DANOCRET Protect 300 Flex



ARGOTEC Obturador

\* Artículos en venta por cajas y pallets completos

#### • BICOMPONENTE

Código	Nombre comercial	Descripción	Volumen (kg)	un/palet	Clase Logística	Precio €/kg	Precio €/ud
799972 + 799973	<b>KIT DANOCRET® Protect 400 Flex COMP. A+B NUEVO</b>	Membrana cementosa bicomponente flexible impermeable al agua	25	42	A	4,66	116,55
799972**	<b>DANOCRET® Protect 400 Flex COMP. A NUEVO</b>		20	42	A	2,02	40,40
799973**	<b>DANOCRET® Protect 400 Flex COMP. B NUEVO</b>		5	42	A	15,23	76,15
721001	<b>DANOCRET® Protect 500 Flex Gris</b>	Membrana cementosa bicomponente flexible impermeable al agua con muy alta capacidad de puenteo de fisuras y buena adherencia	15	24	A	7,36	110,40
721005 + 721006	<b>KIT DANOCRET® Protect 500 Flex COMP. A+B</b>	Membrana cementosa bicomponente flexible impermeable al agua con muy alta capacidad de puenteo de fisuras y buena adherencia	30	42	A	6,61	198,20
721005**	<b>DANOCRET® Protect 500 Flex COMP. A</b>		20	42	A	2,02	40,40
721006**	<b>DANOCRET® Protect 500 Flex COMP. B</b>		10	42	A	15,78	157,80
796021	<b>DANOCRET® Protect 600 SuperFlex NUEVO</b>	Membrana cementosa bicomponente impermeable al agua de gran flexibilidad extraordinaria capacidad de puenteo de fisuras, muy alta adherencia	15	24	A	14,25	213,75



DANOCRET Protect 400 Flex Comp. A+B



DANOCRET Protect 600 SuperFlex

\*\* Los dos componentes se venden de manera conjunta.



## 4.1.2 MORTEROS TÉCNICOS APLICACIONES ESPECIALES

Código	Nombre comercial	Descripción	Volumen (kg)	un/palet*	Clase Log.	Precio €/kg	Precio €/saco
720091	<b>ARGOTEC® Fixtherm Ready</b> <b>NUEVO</b>	Mortero listo al uso para fijación y revestimiento de placas de XPS, EPS y lanas para sistema SATE	25	27	C	3,31	82,75
350127	<b>ARGOTEC® Fixtherm NetZero</b>	Mortero de fijación y revestimiento de placas de XPS, EPS y lanas para sistema SATE	25	40	A	1,33	33,25
350121	<b>ARGOTEC® Fixtherm Élite Gris</b>	Mortero para fijar y proteger aislamiento EPS y lanas en sistema SATE	25	42	A	0,82	20,50
350314	<b>ARGOTEC® Fixtherm Élite Blanco</b> <b>NUEVO</b>		25	42	C	0,86	21,50
350241	<b>REVESTIDAN® SATE Mineral</b>	Acabado mineral extrafino para SATE y renovación de fachadas	25	56	BP	0,98	24,50
350196	<b>ARGOTEC® Termo-acústico Gris</b>	Colocación paneles aislamiento térmico de lanas minerales	25	56	C	0,47	11,75
350141	<b>ARGOTEC® Refractario Gris</b>	Mortero refractario para obras expuestas a altas temperaturas	25	40	C	0,87	21,75
350183			5	4	C	1,30	6,50
350140	<b>ARGOTEC® Rápido Gris</b>	Mortero con cemento de fraguado rápido	25	56	C	0,76	19,00
350182			5	4	C	0,99	4,95

\* Artículos en venta por cajas y pallets completos



ARGOTEC Fixtherm NetZero



REVESTIDAN SATE Mineral

Código	Nombre comercial	Descripción	Volumen (kg)	Clase Logística	Precio €/kg	Precio €/bote
350246	<b>ARGOTEC® Hermetic</b>	Membrana cementosa hermética al aire para edificios de consumo casi nulo y Passivhaus	4	C	15,90	63,60
311161	<b>DANOCRET® Parking</b>	Aglomerado asfáltico	25	C	1,45	36,25



ARGOTEC Hermetic

## 4.1.3 MORTEROS DE ANCLAJE

Código	Nombre comercial	Descripción	Volumen (kg)	un/palet*	Clase Log.	Precio €/kg	Precio €/saco
350133	<b>ARGOTEC® Grout 50 Gris</b>	Mortero fluido, sin retracción, rellenos/ anclajes, 20 mm < e < 80 mm. > 55 MPa 28 días.	25	56	C	0,87	21,75
350132	<b>ARGOTEC® Grout 50 Rápido Gris</b>	Mortero fluido, sin retracción, rellenos/ anclajes, 20 mm < e < 80 mm. > 50 MPa 24 horas.	25	56	BP	1,50	37,50
350130	<b>ARGOTEC® Grout 50 Élite Gris</b>	Mortero fluido, sin retracción, rellenos/ anclajes, 20 mm < e < 80 mm. > 70 MPa 28 días.	25	56	C	1,40	35,00
350259	<b>ARGOTEC® Grout 100 Élite Gris</b>	Mortero fluido, sin retracción, rellenos/ anclajes, 20 mm < e < 80 mm. > 10 MPa 28 días.	25	56	BP	1,97	49,25



ARGOTEC Grout 50 Élite

Fabricado SOLO con Cemento Sulforresistente

### Clase logística

A.- Productos en stock, disponibilidad inmediata; B.- Productos en stock, disponibilidad máxima en menos de 5 días.

C.- Productos habitualmente en stock, disponibilidad máxima en menos de 10 días; BP.- Productos disponibles bajo pedido, consulte pedido mínimo y plazo.





## 4.1.4 MORTEROS PARA REPARACIÓN DE HORMIGÓN

Código	Nombre comercial	Descripción	Volumen (kg)	un/palet*	Clase Log.	Precio €/kg	Precio €/saco
350245	<b>ARGOTEC® Pasivador</b>	Mortero anticorrosión y capa de adherencia para las armaduras del hormigón	4	-	A	8,45	33,80
350125	<b>ARGOTEC® Cosmético R2 Gris</b>	Mortero para reparación cosmética del hormigón	25	56	C	1,42	35,50
350126	<b>ARGOTEC® Cosmético R2 Blanco</b>		25	56	BP	1,58	39,50
350142	<b>ARGOTEC® Reparación R3 Gris</b>	Mortero fixotrópico reparación de hormigón clase R3 EN 1504-3.	25	56	C	1,08	27,00
350180			5	4	C	1,94	9,70
350198	<b>ARGOTEC® Reparación R4</b>	Mortero fixotrópico reparación hormigón clase R4 UNE EN 1504-3.	25	56	C	1,34	33,50
350145	<b>ARGOTEC® Reparación R4 Rápido Gris</b>	Mortero tixotrópico reparación hormigón clase R4 de fraguado rápido >20 MPa 24h EN 1504-3.	25	56	C	1,88	47,00
350144	<b>ARGOTEC® Reparación R4 Fluido</b>	Mortero fluido reparación de hormigón clase R4 UNE EN 1504-3. Pavimentos 5-50 mm	25	56	C	1,91	47,75



ARGOTEC Pasivador



ARGOTEC Cosmético R2



ARGOTEC Reparación R3

## 4.2 MORTEROS AUTONIVELANTES

### 4.2.1 MORTEROS AUTONIVELANTES BASIC

Código	Nombre comercial	Descripción	Volumen (kg)	un/palet*	Clase Log.	Precio €/kg	Precio €/saco
350023	<b>ARGONIV® 420 Gris</b>	Mortero autonivelante <b>CT C25 F5</b> . 35 mm < e < 80 mm.	25	56	BP	0,56	14,00

### 4.2.2 MORTEROS AUTONIVELANTES ÉLITE

Código	Nombre comercial	Descripción	Volumen (kg)	un/palet*	Clase Log.	Precio €/kg	Precio €/saco
350185	<b>ARGONIV® 020 Élite Gris</b>	Mortero autonivelante <b>CT C35 F10</b> . 0 mm < e < 10 mm. Secado rápido.	5	4	C	1,60	8,00
350019			25	56	C	1,42	35,50
350020	<b>ARGONIV® 120 Élite Gris</b>	Mortero autonivelante <b>CT C35 F10</b> . 10 mm < e < 40 mm. Secado rápido.	25	56	C	0,99	24,75
350022	<b>ARGONIV® 420 Élite Gris</b>	Mortero autonivelante <b>CT C40 F11</b> . 20 mm < e < 80 mm. Secado rápido.	25	56	BP	0,84	21,00



ARGONIV 020 Élite

Norma **UNE-EN 13813** para Morteros autonivelantes.

Este producto precisa de una capacitación mínima para ejecutar las partidas de obra correctamente. Consulte al Dpto. Técnico de Danosa.

\* Artículos en venta por cajas y pallets completos



## 4.3 REVESTIMIENTO DE FACHADAS

## 4.3.1 GAMA REVESTIMIENTOS

Código	Nombre comercial	Descripción	Volumen (kg)	un/palet	Clase Logística	Precio €/kg	Precio €/ud
350029	<b>ARGOREV® HCF Extra Blanco</b>	Revoco hidrofugado Capa Fina <b>CSIV W2</b>	25	56	C	0,26	6,50
350032	<b>ARGOREV® HCG Extra Blanco</b>	Revoco hidrofugado Capa Gruesa <b>CSIV W2</b>	25	56	C	0,27	6,75
350036	<b>ARGOREV® HCG PRO GRX Gris</b>	Revoco hidrofugado Capa Gruesa proyectable <b>GP CSIII W2</b>	25	56	C	0,24	6,00
350034	<b>ARGOREV® HCG PRO GRX Blanco</b>	Revoco hidrofugado Capa Gruesa proyectable <b>GP CSIII W2</b>	25	56	C	0,25	6,25



ARGOREV HCF Extra Blanco



ARGOREV HCG PRO GRX

Fabricado SOLO con Cemento Sulforresistente

## 4.3.2 GAMA MONOCAPAS

Código	Nombre comercial	Descripción	Volumen (kg)	un/palet	Clase Logística	Precio €/kg	Precio €/ud
S/color	<b>ARGOREV® Raspado</b> Blanco, Hueso, Beige, Arena, Terrano, Gris, Gris 03 y Gris 13	Mortero monocapa acabado raspado <b>(OC) CSIII W2</b>	25	56	C	0,44	11,00
S/color	<b>ARGOREV® Raspado</b> Resto de colores		25	56	BP		
S/color	<b>ARGOREV® Raspado</b> Voje, Verde y Azul		25	56	BP	Solicitar	Solicitar
S/color	<b>ARGOREV® Piedra</b> (Verde solicitar precio)	Mortero monocapa acabado piedra <b>(OC) CSIII W2</b>	25	56	C	0,51	12,75



ARGOREV Raspado

## 4.3.3 OTROS MORTEROS DE FACHADA

Código	Nombre comercial	Descripción	Volumen (kg)	un/palet	Clase Logística	Precio €/kg	Precio €/ud
S/color	<b>ARGOREV® Impreso</b>	Mortero monocapa acabado labrado <b>(CR) CSIII W2</b>	25	56	BP	0,45	11,25
S/color	<b>ARGOREV® Tematización</b>	Mortero tixotrópico para tematización <b>GP CSIV W2</b>	25	56	C	0,60	15,00
350027	<b>ARGOREV® Cal Albaicín</b>	Mortero de enlucido mixto portland y cal aérea	20	56	BP	1,09	21,80
350244	<b>ARGOREV® Cal Élite</b>	Mortero de revoco de cal hidráulica	20	56	BP	1,11	22,20



ARGOREV Cal Élite

## Clase logística

**A.**- Productos en stock, disponibilidad inmediata; **B.**- Productos en stock, disponibilidad máxima en menos de 5 días.

**C.**- Productos habitualmente en stock, disponibilidad máxima en menos de 10 días; **BP.**- Productos disponibles bajo pedido, consulte pedido mínimo y plazo.



### 4.3.3 OTROS MORTEROS DE FACHADA (Continuación)

Código	Nombre comercial	Tipo de color	Color	Descripción	Volumen (kg)	Clase Logística	Precio €/kg	Precio €/ud
720038	<b>REVESTIDAN® SATE Acrílico 5</b> Textura 0,5 mm	Blanco		Revestimiento decorativo de altas prestaciones en resina acrílica, para la decoración en acabados SATE.	25	BP	5,25	131,25
720039		Colores suaves				BP	5,50	137,50
720040		Colores medios				BP	5,75	143,75
720200		A la carta				BP	6,23	155,75
720201	<b>REVESTIDAN® SATE Acrílico 10</b> Textura 1,0 mm	Blanco				A	4,40	110,00
720202		Colores suaves	Hueso			A	4,42	110,50
720204			Ladrillo			BP		
720206			Marfil oscuro			A		
720207			Caliza			A		
720209			Arena			BP		
720210			Vainilla			A		
720211			Beige			BP		
720212			Teja			BP		
720213			Rosa			BP		
720215			Verde agua			BP		
720216			Verde hoja			BP		
720217			Gris perla			A		
720218			Gris medio			A		
720219			Crema			BP		
720221			Rosa suave			BP		
720222			Óxido suave			BP		
720224			Sombra			A		
720225			Gris verdoso			A		
720203			Colores medios			Tierra		
720205		Ladrillo oscuro				BP		
720208		Marrón		BP				
720214		Óxido		BP				
720220		Siena		BP				
720223	Gris oscuro	A						
720226	Gris azulado	A						
720227	A la carta		BP	6,23	155,75			
720068	<b>REVESTIDAN® SATE Acrílico 15</b> Textura 1,5 mm	Blanco		A	5,25	131,25		
720286		Colores suaves	Gris medio	A	5,50	137,50		
720287			Gris perla	A				
720288			Hueso	A				
720289			Vainilla	A				
720290			Arena	A				
720291			Marfil oscuro	A				
720292			Caliza	A				
720293			Sombra	A				
720295			Gris verdoso	A				
720067		Colores suaves		BP				
720285		Colores medios	Gris azulado	A				
720294			Tierra	A				
720296			Gris oscuro	A				
720069		Colores medios		BP				
720228		A la carta		BP	6,23	155,75		



REVESTIDAN SATE Acrílico



Código	Nombre comercial	Tipo de color	Color	Descripción	Volumen (kg)	Clase Logística	Precio €/kg	Precio €/ud	
720229	<b>REVESTIDAN® SATE SLX 5</b> Textura 0,5 mm	A la carta		Mortero acrílico al siloxano de altas prestaciones para decoración y protección de fachadas.	25	BP	5,11	127,75	
720230		Blanco	C			5,68	142,00		
720231		Colores suaves	Hueso			BP	6,05	151,25	
720233			Ladrillo			BP			
720235			Marfil oscuro			BP			
720236			Caliza			BP			
720238			Arena			BP			
720239			Vainilla			BP			
720240			Beige			BP			
720241			Teja			BP			
720242			Rosa			BP			
720244			Verde agua			BP			
720245			Verde hoja			BP			
720246			Gris perla			BP			
720247	<b>REVESTIDAN® SATE SLX 10</b> Textura 1,0 mm					Gris medio			BP
720248			Crema			BP			
720250			Rosa suave			BP			
720251			Óxido suave			BP			
720253			Sombra			BP			
720254		Gris verdoso	BP						
720232		Colores medios	Tierra			BP	6,37	159,25	
720234			Ladrillo oscuro			BP			
720237			Marrón			BP			
720243			Óxido			BP			
720249			Siena			BP			
720252			Gris oscuro			BP			
720255			Gris azulado			BP			
720256		A la carta				BP	7,94	198,50	
720257	<b>REVESTIDAN® SATE SLX 15</b> Textura 1,5 mm	A la carta		BP	8,33	208,25			



REVESTIDAN SATE SLX

### Clase logística

**A.**- Productos en stock, disponibilidad inmediata; **B.**- Productos en stock, disponibilidad máxima en menos de 5 días.

**C.**- Productos habitualmente en stock, disponibilidad máxima en menos de 10 días; **BP.**- Productos disponibles bajo pedido, consulte pedido mínimo y plazo.





Código	Nombre comercial	Color	Descripción	Volumen (L)	un/palet	Clase Logística	Precio €/L	Precio €/ud		
720258	<b>REVESTIDAN® SATE Fondo</b>	Blanco	Regulador de absorción para los acabados decorativos acrílicos en SATE.	12	33	C	7,96	95,52		
720259		Hueso				C				
720260		Tierra				C				
720261		Ladrillo				BP				
720262		Ladrillo oscuro				BP				
720263		Marfil oscuro				C				
720264		Caliza				C				
720265		Marrón				BP				
720266		Arena				BP				
720267		Vainilla				C				
720268		Beige				BP				
720269		Teja				BP				
720270		Rosa				BP				
720271		Óxido				BP				
720272		Verde agua				BP				
720273		Verde hoja				BP				
720274		Gris perla				C				
720275		Gris medio				C				
720276		Crema				BP				
720277		Siena				BP				
720278		Rosa suave				BP				
720279		Óxido suave				BP				
720280		Gris oscuro				C				
720281		Sombra				C				
720282		Gris verdoso				C				
720283		Gris azulado				C				
720284		A la carta				BP			9,68	116,16



REVESTIDAN SATE Fondo

## 4.4 ADHESIVOS CEMENTOSOS

### 4.4.2 ADHESIVOS CEMENTOSOS ÉLITE

Código	Color	Nombre comercial	Descripción	kg/saco	un/palet*	Clase Log.	Precio €/kg	Precio €/saco
350005	Gris	<b>ARGOCOLA® Élite 100</b>	Adhesivo cementoso <b>C1T</b> . Porcelánico interiores.	25	56	C	0,33	8,25
350179				5	4	C	0,71	3,55
350004	Blanco	<b>ARGOCOLA® Élite 200</b>	Adhesivo cementoso <b>C1TE</b> . Porcelánico interiores y piscinas.	25	56	C	0,38	9,50
350006	Blanco			25	56	C	0,50	12,50
350178		5	4	C	1,02	5,10		
350008	Gris	<b>ARGOCOLA® Élite 300</b>	Adhesivo cementoso <b>C2TE</b> flexible. Porcelánico interiores y exteriores.	25	56	C	0,49	12,25
350007	Blanco			25	56	C	0,56	14,00
350010	Gris	<b>ARGOCOLA® Élite 400</b>	Adhesivo cementoso <b>C2FTES1</b> rápido tixotrópico flexible.	25	56	C	1,47	36,75
350310	Gris	<b>ARGOCOLA® Élite 500</b>	Adhesivo cementoso <b>C2TES1</b> deformable. Porcelánico interiores y exteriores.	25	56	C	0,93	23,25
350011	Blanco			25	56	C	0,96	24,00
350197	Blanco	<b>ARGOCOLA® Élite 600</b>	Adhesivo cementoso <b>C2TES2</b> muy deformable. Porcelánico interiores y exteriores.	25	56	C	1,81	45,25



ARGOCOLA Élite 200



ARGOCOLA Élite 600

Norma **UNE 138002** de Reglas generales para la ejecución de revestimientos con baldosas cerámicas por adhesión, que complementa a la **UNE EN 12004** de Adhesivos para baldosas cerámicas.





## ¿CÓMO ELEGIR EL ADHESIVO CEMENTOSO MÁS ADECUADO?

- 1 ¿QUÉ VOY A PEGAR? - Elección de la cerámica
- 2 ¿DÓNDE LO VOY A PEGAR? - Determinación del soporte
- 3 COLOCACIÓN DE LA CERÁMICA - UNE EN 12004 y UNE 138002

### GAMA ARGOCOLA ÉLITE

UNE EN 12004 y UNE 138002			Aplicación interior												
Absorción	Formato cerámica cm		Sobre pared			Sobre suelo									
	Soporte		< 30	< 90	> 90	< 30	< 90	> 90							
> 3%	Cerámica gran formato Cartón yeso Paneles base cemento	Mortero	Argocola Élite 200 C1TE	Argocola Élite 300 C2TE	Argocola Élite 500 C2TES1	Argocola Élite 200 C1TE	Argocola Élite 300 C2TE	Argocola Élite 500 C2TES1							
									Calefacción radiante	Argocola Élite 300 C2TE	Argocola Élite 500 C2TES1	Argocola Élite 600 C2TES2	Argocola Élite 300 C2TE	Argocola Élite 500 C2TES1	Argocola Élite 600 C2TES2
	Cerámica gran formato Cartón yeso Paneles base cemento	Mortero	Argocola Élite 300 C2TE	Argocola Élite 500 C2TES1	Argocola Élite 600 C2TES2	Argocola Élite 200 C1TE	Argocola Élite 500 C2TES1	Argocola Élite 600 C2TES2							
									Calefacción radiante	Argocola Élite 300 C2TE	Argocola Élite 500 C2TES1	Argocola Élite 600 C2TES2	Argocola Élite 200 C1TE	Argocola Élite 300 C2TE	
															Hormigón
Cerámica gran formato Cartón yeso Paneles base cemento	Mortero	Argocola Élite 300 C2TE	Argocola Élite 500 C2TES1	Argocola Élite 600 C2TES2	Argocola Élite 200 C1TE	Argocola Élite 300 C2TE									

UNE EN 12004 y UNE 138002			Aplicación exterior																	
Absorción	Formato cerámica cm		Sobre pared			Sobre suelo														
	Soporte		< 30	< 90	> 90	< 30	< 90	> 90												
> 3%	Paneles base cemento Mortero Hormigón Azulejo / Gres	Mortero	Argocola Élite 300 C2TE	Argocola Élite 500 C2TES1	Argocola Élite 600 C2TES2	Argocola Élite 300 C2TE	Argocola Élite 500 C2TES1	Argocola Élite 600 C2TES2												
									Hormigón	Argocola Élite 500 C2TES1	Argocola Élite 600 C2TES2	Argocola Élite 300 C2TE	Argocola Élite 500 C2TES1	Argocola Élite 600 C2TES2						
															Azulejo / Gres	Argocola Élite 500 C2TES1	Argocola Élite 600 C2TES2	Argocola Élite 300 C2TE	Argocola Élite 500 C2TES1	Argocola Élite 600 C2TES2

## 4 CODIFICACIÓN DE ADHESIVOS - UNE EN 12004

# C

Sigla de definición del tipo de adhesivo para la colocación de baldosas cerámicas con capa fina:

- C: Adhesivo cementoso
- D: Adhesivo con dispersión
- R: Adhesivo de resinas de reacción

# 1/2

Referencia a la adherencia

- 1: Adherencia Normal
- 2: Adherencia Mejorada

Adherencia	C1	C2
	Superior o igual a (N/mm <sup>2</sup> )	
Inicial	0,5	1
Agua	0,5	1
Calor	0,5	1
Hielo/deshielo	0,5	1
Tiempo abierto 20 min.	0,5	0,5

# F

Adhesivo cementoso de fraguado rápido (adherencia mínima 0,5 N/mm<sup>2</sup> antes de 24h)

# T

Deslizamiento reducido (máximo 0,5 mm)

# E

Tiempo abierto ampliado (mínimo 30 min.)

# S1

Deformable (deformabilidad igual o mayor a 2,5 mm e inferior a 5 mm)

# S2

Muy deformable (deformabilidad igual o superior a 5 mm)

### Clase logística

- A.- Productos en stock, disponibilidad inmediata; B.- Productos en stock, disponibilidad máxima en menos de 5 días.
- C.- Productos habitualmente en stock, disponibilidad máxima en menos de 10 días; BP.- Productos disponibles bajo pedido, consulte pedido mínimo y plazo.



## 4.5 MORTEROS DE REJUNTADO



### • MORTEROS DE REJUNTADO (5 kg)

Código	Color	Nombre comercial	Descripción	kg/saco	un/caja*	Clase Log.	Precio €/kg	Precio €/saco
350173	Grafito	<b>ARJUNT® Universal</b> 	Mortero de rejuntado. Junta Universal (2-15 mm)	5	4	C	1,51	7,55
350174	Perla							
350200	Plata							
350167	Blanco							
350201	Marfil							
350202	Fresno							
350176	Cotto							
350207	Pergamón							
350166	Siena							
350199	Antracita							
350203	Salmón							
350204	Ocre							
350208	Canela							
350177	Marrón							
350171	Negro							
350172	Rojo							
350205	Menta						2,24	11,20
350206	Azul							
350170	Chocolate							
350209	Moka							



### • MORTEROS DE REJUNTADO (20 kg)

Código	Color	Nombre comercial	Descripción	kg/saco	un/palet*	Clase Log.	Precio €/kg	Precio €/saco
350189	Grafito	<b>ARJUNT® Universal</b> 	Mortero de rejuntado. Junta Universal (2-15 mm)	20	48	BP	0,95	19,00
350175	Perla							
350211	Plata							
350168	Blanco							
350212	Marfil							
350213	Fresno							
350214	Cotto							
350220	Pergamón							
350221	Siena							
350210	Antracita							
350215	Salmón							
350217	Ocre							
350222	Canela							
350223	Marrón							
350187	Negro							
350216	Rojo							
350218	Menta						1,38	27,60
350219	Azul							
350224	Chocolate							
350225	Moka							

\* Artículos en venta por cajas y pallets completos



## 4.6 MORTEROS DE ALBAÑILERÍA

Código	Nombre comercial	Descripción	kg/saco	un/palet*	Clase Log.	Precio €/kg	Precio €/saco
350084	<b>ARGOSEC® M-7.5 B Gris</b>	Fábrica y enfoscados de ladrillo y bloque.	25	56	C	0,18	4,50
350080	<b>ARGOSEC® M-7.5 A Blanco</b>	Fábrica de ladrillo y bloque.	25	56	C	0,20	5,00
350086	<b>ARGOSEC® M-25 Élite Gris</b>	Enfoscados estructurales proyectados baja retracción.	25	56	C	0,34	8,50
350082	<b>ARGOSEC® Cal Albaicín</b>	Mortero base de cal aérea. Fábrica y enfoscados.	25	56	C	0,29	7,25
350083	<b>ARGOSEC® Cal Élite</b>	Mortero base de cal hidráulica. Fábrica y enfoscados.	25	56	BP	0,78	19,50



ARGOSEC M-25 Élite

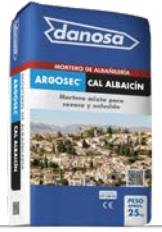

ARGOSEC Cal Albaicín



Fabricado SOLO con Cemento Sulforresistente

## SOLUCIONES CON MORTEROS

### IMPERMEABILIZACIÓN DE BALCONES Y TERRAZAS

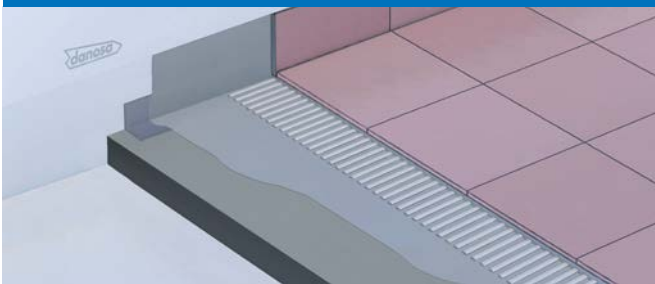

SISTEMA TPP6

### MURO FLEXORRESISTENTE PEGADO



SISTEMA MUR4

### RELLENO PARA ANCLAJES ESTRUCTURALES



SISTEMA ANC1

ARGOTEC® GROUT

### DEPÓSITOS DE AGUA POTABLE



SISTEMA DEP4

DANOCRET® PROTECT FLEX

### REPARACIÓN DE PAVIMENTOS DE HORMIGÓN BACHEADO



SISTEMA REP1

ARGOTEC® REPARACIÓN/COSMÉTICO

### REHABILITACIÓN DE ESTRUCTURAS DE HORMIGÓN DETERIORADAS



SISTEMA REP2

ARGOTEC® REPARACIÓN R4/PASIVADOR

### Clase logística

A.- Productos en stock, disponibilidad inmediata; B.- Productos en stock, disponibilidad máxima en menos de 5 días.

C.- Productos habitualmente en stock, disponibilidad máxima en menos de 10 días; BP.- Productos disponibles bajo pedido, consulte pedido mínimo y plazo.





## 5.5. ILUMINACIÓN NATURAL Y EVACUACIÓN DE HUMOS

### 5.5.1 DANOSA DOMES

#### 5.5.1.1 KITS COMPLETOS

Incluye tornillería para instalación



#### Formato kit DOMES

Incluye tornillería para instalación



#### DANOLIGHT® (Iluminación)

Claraboya fija con cúpula y valva de metacrilato, con zócalo de poliéster reforzado. Producto para iluminación natural



#### DANOEXIT® (Salida a cubierta)

Claraboya practicable con cúpula y valva de metacrilato, con zócalo de poliéster reforzado. Producto para iluminación natural y acceso a cubierta



#### DANOVENT® MANUAL (Ventilación)

Claraboya practicable con cúpula y valva de metacrilato, con zócalo de poliéster reforzado. Producto para iluminación natural y ventilación, mediante apertura manual por manivela

Hueco forjado (mm)	Código	Clase Logística	Precio €/ud
600 x 600	555001	B	207,97
700 x 700	555002	B	223,43
700 x 1000	555006	B	261,67
800 x 800	555003	B	237,05
900 x 1200	555009	C	302,51
1000 x 1000	555005	B	275,86
1200 x 1200	555010	C	368,54
2000 x 2000	555016	C	672,48

Código	Clase Logística	Precio €/ud
-	-	-
-	-	-
555104	B	382,76
555101	B	354,76
555105	C	431,27
555103	B	402,19
-	-	-
-	-	-

Código	Clase Logística	Precio €/ud
555201	B	326,03
555202	B	341,92
555206	B	380,59
555203	B	356,60
555207	C	422,14
555205	B	397,23
-	-	-
-	-	-

Para otras medidas, consultar. Pedido **mínimo de 50 uds.**

**KIT TORNILLERÍA DOMES** (Cód. 555801) ..... 22,39 €/ud

Incluye 8 juegos de tornillo, tapón y arandela

Clase logística B

#### DANOVENT® Eléctrico (Ventilación)

Claraboya practicable para ventilación mediante apertura eléctrica por motor

Hueco forjado (mm)	Código	Clase Logística	Precio €/ud
1000 x 1000	555305	BP	543,34



## PRODUCTOS COMPLEMENTARIOS



Formato KIT CÚPULAS. Incluye tornillería para instalación

### • 5.5.1.2 CÚPULAS

Elemento superior de la claraboya, transmisor de la luz natural, termoconformado a partir de una plancha de metacrilato de 3 mm de espesor en color hielo.

Dimensiones (mm)	Código	Clase Logística	Precio cúpula €/ud	ud/pack
600 x 600	553008	B	55,22	10
700 x 700	553010	B	60,85	10
700 x 1000	553031	B	75,74	5
800 x 800	553012	B	67,33	5
900 x 1200	553032	C	94,29	5
1000 x 1000	553001	B	85,37	5
1200 x 1200	553002	C	129,71	5
2000 x 2000	553007	C	278,71	5



Formato KIT VALVAS. Incluye tornillería para instalación

### • 5.5.1.3 VALVAS

Elemento superior que se instala bajo la cúpula para crear una cámara intermedia y evitar condensaciones. Se fabrica por termoconformado a partir de una plancha de metacrilato de 3 mm de espesor.

Código	Clase Logística	Precio pack valva €/ud	ud/pack
553099	B	50,99	10
553100	B	55,56	10
553118	B	69,94	5
553101	B	61,73	5
553120*	C	86,62	5
553093	B	74,84	5
553094*	C	120,24	5
553098*	C	259,74	5

\*Se suministran en palets y no en cajas.



## 5.5.2 GAMA PLUS

Iluminación natural para Cubierta Deck

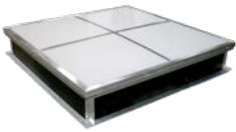

### DANOLIGHT® PLUS (Iluminación natural)

Lucernario para iluminación natural con zócalo de chapa galvanizada.

Hueco forjado (mm)	Código	ud/camión	Clase Logística	Precio €/ud
1500 x 1500	554344	36	BP	853,32
2000 x 2000	554346	36	BP	985,72
1000 x 2000	554361	72	BP	804,02
2000 x 3000	554365	24	BP	1087,8

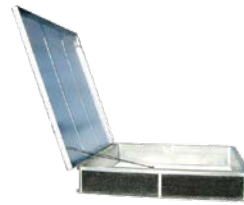

### DANOEXIT® Plus (Salida a cubierta)

Claraboya con sistema de apertura manual para acceder a cubierta con ayuda de unos amortiguadores telescópicos.

Hueco forjado (mm)	Código	Clase Logística	Precio €/ud
1000 x 1000	554259	BP	1066,28

### OPCIONES DANOSA GAMA PLUS

	Dimensiones	Zócalo blanco			Reja anticáida		
		Código	Clase Logística	Precio €/ud	Código	Clase Logística	Precio €/ud
Según medidas del kit	1500 x 1500	554424	BP	96,51	554408	BP	191,27
	2000 x 2000	554448	BP	123,59	554410	BP	213,12
	2000 x 3000	554430	BP	142,02	554378	BP	245,91



Para otras medidas, consultar. Pedido **mínimo de 40 uds.**



### Clase logística

**A.**- Productos en stock, disponibilidad inmediata; **B.**- Productos en stock, disponibilidad máxima en menos de 5 días.

**C.**- Productos habitualmente en stock, disponibilidad máxima en menos de 10 días; **BP.**- Productos disponibles bajo pedido, consulte pedido mínimo y plazo.

# CARTA DE SERVICIO

Desde DANOSA tenemos un compromiso que cumplir con nuestros clientes, y por ello les detallamos los niveles de servicio a los que nos comprometemos, así como las acciones que llevaríamos a cabo en caso de que, por la razón que fuere, no fuésemos capaces de prestar dicho servicio.

Estos niveles son lo que prestamos desde nuestra fábrica de Fontanar (Guadalajara).

## MADRID Y GUADALAJARA

Los pedidos recibidos antes de las 17:00h se entregan al día siguiente.

## RESTO DE LA PENÍNSULA

**24 toneladas** | Los pedidos recibidos hoy día "D", hasta las 15:00h, se cargan en D+1 y se entregan en D+2.

**De 4 a 16 toneladas** | Los pedidos recibidos hoy día "D", hasta las 15:00h, se cargan máximo en D+2, entregándose en D+3 máximo.

**Menos de 4 toneladas** | Los pedidos recibidos hoy día "D" antes de las 17:30h, se cargan en D+1 y se entregan en D+3 o en el caso de pequeñas poblaciones D+4.

Si por cualquier motivo no pudiésemos cumplir con este compromiso, nuestro Departamento de Atención al Cliente les informará telefónicamente durante el D+1.

## CLASIFICACIÓN LOGÍSTICA DE LOS PRODUCTOS

Hace referencia a su disponibilidad, encontrándose identificada en la tarifa de precios.

**Productos A** | Productos en stock, disponibilidad inmediata

**Productos B** | Productos en stock, disponibilidad máxima en menos de 5 días laborables

**Productos C** | Productos habitualmente en stock, disponibilidad máxima en menos de 10 días laborables

**Productos BP** | Productos disponibles bajo pedido, consulte nuestro pedido mínimo y plazo

En el caso de pedidos con productos de diferente clasificación logística, la disponibilidad vendrá determinada, como máximo, por el producto con el plazo más amplio.

### Condiciones de la venta anexas a esta tarifa España

- 1 - Ámbito y caducidad: Toda la comercialización de los productos ARGOS durante 2024 se regirán según esta tarifa de precios.
  - 2 - Estos precios son IVA no incluido.
  - 3 - En la columna "stock" se expresa que productos están disponibles y cuales se fabrican bajo pedido.
  - 4 - El plazo de suministro en destino 25TN será de 72 horas desde el pedido. Reparto 96 horas mínimo 1500 €+ IVA.
  - 5 - Palé sin cargo no retornable.
  - 6 - La forma de pago prevista es contado al retirar el material salvo que se pacte cualquier otra forma con el equipo comercial de ARGOS.
  - 7 - Todos los productos **danosa** está diseñados y fabricados para los usos indicados en su ficha técnica correspondiente.
  - 8 - **danosa** no se responsabiliza de las incidencias que se produzcan por usos indebidos de sus productos, almacenamientos no adecuados.
  - 9 - No se aceptará devolución de aquellos materiales fabricados bajo pedido.
  - 10 - Devoluciones de materiales en stock no se aceptarán transcurridos 15 días de la venta o por mal estado del producto según técnicos **danosa**.
  - 11 - Los artículos bajo pedido tendrán un plazo de fabricación de 4 días.
- Todas las marcas presentes en esta documentación son marcas registradas y propiedad de **danosa**.  
**danosa** se reserva el derecho a modificar, sin previo aviso, los datos reflejados en la presente documentación. Consulte nuestra página web.  
Los precios serán válidos salvo error tipográfico o fin de existencias.

# CONDICIONES GENERALES DE VENTA DE DERIVADOS ASFALTICOS NORMALIZADOS, S.A. (DANOSA)

Voir conditions générales de vente en français sur notre site internet

See Terms and conditions of sale in English on our website

Consulte as condições gerais de venda em português em nossa pagina web

## 1. Disposición general

Todo pedido por parte del Cliente se regulará exclusivamente por lo dispuesto en las presentes condiciones generales y las particulares que, eventualmente, se suscriban entre las partes. La realización de un pedido por el Cliente implica por su parte la aceptación sin reserva de las presentes condiciones de venta. Las condiciones generales de compra que, en su caso, aplique el Cliente habitualmente en el ámbito de su actividad no serán aplicables salvo aceptación expresa por escrito de las mismas por parte de DANOSA.

## 2. Entrega

**2.1.** La entrega se entenderá realizada en el momento de la carga de los materiales en nuestro almacén en el camión para su transporte, mediante la firma del albarán correspondiente por el transportista. El riesgo por pérdida y/o daños se transmite al Cliente desde dicho momento, excepto en el caso de que el transporte haya sido contratado por DANOSA, surtiendo los efectos anteriormente descritos a la entrega de la mercancía. En caso de pedidos internacionales las condiciones de entrega se regirán por los INCOTERMS 2010

**2.2.** Todos los materiales suministrados por DANOSA deben ser revisados y examinados por el Cliente en el momento de la entrega descrita en el apartado 2.1.

**2.3.** Las dimensiones, colores y pesos de ciertos materiales sometidos a variaciones inherentes a su naturaleza o fabricación, gozarán de las tolerancias habituales. Las muestras facilitadas se considerarán muestras-típos. DANOSA no garantiza la exacta correspondencia de las muestras con las mercancías entregadas.

**2.4.** Los materiales suministrados se entenderán aceptados por el Cliente, en cuanto a lo reflejado en el pedido, si en un plazo de 48 horas, a contar desde la entrega descrita en el apartado 2.1, no manifiesta expresamente lo contrario. Transcurrido dicho plazo DANOSA no admitirá reclamación alguna sobre calidad o cantidad, ni quedará obligada por ello.

**2.5.** En ningún caso se admitirán devoluciones de productos que presenten aspecto y condiciones no aptos para la venta.

**2.6.** Los plazos de entrega facilitados tienen carácter meramente indicativo y los retrasos eventuales sobre dichos plazos no facultan al Cliente para anular el pedido, rehusar la mercancía ni reclamar daños y perjuicios.

## 3. Transporte

**3.1.** Los pedidos inferiores a 1500 € se enviarán a portes debidos o se incluirá en la factura el importe de los mismos.

**3.2.** En el caso de las islas Baleares, Canarias, Ceuta y Melilla, y Andorra, las mercancías se enviarán siempre a portes debidos, o se incluirá en la factura el importe de los mismos.

**3.3.** En caso de pedidos internacionales la responsabilidad sobre los materiales y los costes de transporte se regirán por los INCOTERMS 2010.

## 4. Devoluciones

**4.1.** En cualquier caso, la responsabilidad de DANOSA por los materiales suministrados que se compruebe que son defectuosos queda limitada, única y exclusivamente, a la reposición del material que se demuestre efectivamente en mal estado. En tal sentido, DANOSA repondrá el material siempre y cuando se acredite esta circunstancia.

**4.2.** En ningún caso será de aplicación lo dispuesto en el párrafo anterior si el cliente no está al corriente de pago con DANOSA, renunciando expresamente en tal caso a reclamar cualquier sustitución de material que fuese defectuoso. El Cliente renuncia, expresa e irrevocablemente, a reclamar a DANOSA otros daños y perjuicios que, por cualquier otro concepto, daño emergente o lucro cesante, puedan serle ocasionados como consecuencia del suministro de material defectuoso.

**4.3.** No se admitirán devoluciones correspondientes a albaranes no aceptados con sello y firma del Cliente a su recepción.

**4.4.** DANOSA no admitirá devoluciones sobre los productos suministrados una vez transcurridos 15 días desde la fecha de entrega.

**4.5.** Cualquier solicitud de devolución deberá ser enviada a DANOSA por escrito dentro del plazo señalado en el punto 4.4. y deberá contener, al menos, la siguiente información:

Número de albarán o de factura de compra.

Número de referencia del producto.

Número de unidades cuya devolución se solicita.

Motivos por los que se solicita la devolución.

**4.6.** DANOSA podrá, a su elección, inspeccionar los suministros objeto de dicha solicitud en el lugar donde el Cliente los tenga almacenados, a cuyo efecto el Cliente deberá facilitar el acceso y prestar toda la colaboración que sea necesaria a efectos de proceder a dicha inspección, o solicitar que le sean enviados los materiales suministrados para su inspección.

**4.7.** Una vez aceptada la solicitud de devolución del Cliente, DANOSA procederá, en el más breve plazo posible, a la reposición de los productos. El Cliente no tendrá derecho por este motivo a resolver el contrato ni a devolver la parte de los suministros no defectuosos.

**4.8.** Los gastos derivados del transporte y que se ocasionen como consecuencia de la devolución de mercancía serán en todo caso por cuenta del cliente, salvo que la devolución venga ocasionada por un defecto de la mercancía que sea reconocido por el departamento de calidad de DANOSA.

## 5. Pedidos especiales

Todos aquellos pedidos que hayan sido fabricados o cuya fabricación se haya iniciado expresamente para un cliente atendiendo a las especificaciones técnicas por éste facilitadas se considerarán como pedidos especiales y, por tanto, no se admitirá su anulación por parte del Cliente una vez fabricado el producto ni su devolución posterior salvo defectos en la calidad intrínseca del mismo.

## 6. Precios

**6.1.** Los precios se entienden para materiales situados en nuestras fábricas y almacenes. No se incluyen por tanto los costes del transporte de los materiales hasta el lugar de entrega.

**6.2.** En caso de pedidos internacionales los costes de transporte se regirán por los INCOTERMS 2010.

**6.3.** Se aplicará la tarifa vigente referida a la fecha de aceptación del pedido.

## 7. Facturación y pago

**7.1.** La mercancía podrá ser facturada a partir del momento de su expedición en las condiciones y plazos convenidos al efectuar el pedido y reflejados en la factura.

**7.2.** Como norma general la forma de pago será mediante pagaré/letra aceptada máximo a 60 días de fecha de factura o bien al contado (con el correspondiente descuento por pronto pago).

**7.3.** Si el cliente no entregara a DANOSA cheque, letra de cambio o pagaré en el plazo de 45 días, perderá todo derecho al plazo concedido para el pago y se reputará como venta al contado. La entrega de pagarés, letras de cambio u otros efectos de comercio no tendrán consideración de pago mientras los mismos no se hagan efectivos.

**7.4.** En caso de incumplimiento del pago de alguna factura a su vencimiento, independientemente de las acciones a que dé lugar, el Cliente deberá abonar el importe debido más los intereses correspondientes a los días de demora, calculados al interés legal del dinero más hasta 7 puntos (700 puntos básicos) y todos los gastos originados por dicho incumplimiento. Asimismo DANOSA suspenderá de inmediato los envíos pendientes hasta que no se efectúe el pago por adelantado.

## 8. Impuestos

**8.1.** Los precios fijados en tarifa se incrementarán en factura con el IVA correspondiente o los impuestos en vigor en cada momento.

**8.2.** Los pedidos internacionales estarán exentos de la aplicación del IVA

## 9. Uso de los materiales suministrados

Los materiales suministrados por DANOSA sólo podrán ser utilizados para los fines para los que fueron fabricados. En particular, DANOSA no será en ningún caso responsable de los daños y perjuicios (materiales o personales) que puedan derivarse de un uso defectuoso, ilícito o inapropiado de los materiales y embalajes suministrados, así como que puedan derivarse de la condición defectuosa de los mismos como consecuencia de su mal almacenamiento o manipulación.

## 10. Almacenaje y manipulación

Es responsabilidad del Cliente realizar un correcto almacenaje y manipulación del material desde el momento de la descarga del mismo.

Toda la información al respecto se encuentra a disposición del Cliente en la ficha técnica de cada producto.

## 11. Fichas de seguridad

Las fichas de seguridad de todos los productos fabricados por DANOSA están a disposición de los clientes y usuarios en [www.danosa.com](http://www.danosa.com)

## 12. Garantía

DANOSA garantiza sus productos según lo establecido en el Código Técnico de la Edificación, siempre y cuando se haya hecho una correcta manipulación y almacenaje de los productos y se esté al corriente de pago.

## 13. Medioambiente.

Todos nuestros productos cumplen con la normativa de calidad para la edificación. Los embalajes suministrados son reciclables. En virtud de lo dispuesto en el REACH nº 1907/2006 de 18 de Diciembre de 2006, el poseedor final del producto y embalaje considerado como residuo, es responsable de su correcta gestión ambiental.

## 14. Condiciones especiales.

Sólo serán válidas las modificaciones a las presentes condiciones generales de venta si éstas son pactadas de mutuo acuerdo y por escrito.

## 15. Ley aplicable y jurisdicción y Protección de Datos.

**15.1.** Las presentes condiciones generales de venta se regirán e interpretarán de conformidad con el Derecho Español.

**15.2.** Todo litigio, discrepancia, cuestión o reclamación resultantes de la ejecución o interpretación de las presentes condiciones generales de venta se someterá a los Juzgados y Tribunales de la ciudad de Madrid, con renuncia expresa a su propio fuero, si otro les correspondiese.

**15.3.** DERIVADOS ASFALTICOS NORMALIZADOS, S.A. es el Responsable del tratamiento de los datos personales del Interesado y le informa que estos datos serán tratados de conformidad con lo dispuesto en el Reglamento (UE) 2016/679 de 27 de abril de 2016 (GDPR), por lo que se le facilita la siguiente información del tratamiento:

Fin del tratamiento: mantener una relación comercial mediante el envío de comunicaciones de nuestros productos o servicios.

Criterios de conservación de los datos: se conservarán mientras exista un interés mutuo para mantener el fin del tratamiento y cuando ya no sea necesario para tal fin, se suprimirán con medidas de seguridad adecuadas para garantizar la seudonimización de los datos o la destrucción total de los mismos.

Comunicación de los datos: no se comunicarán los datos a terceros, salvo obligación legal.

Derechos que asisten al Interesado:

- Derecho a retirar el consentimiento en cualquier momento.
- Derecho de acceso, rectificación, portabilidad y supresión de sus datos y a la limitación u oposición a su tratamiento.
- Derecho a presentar una reclamación ante la Autoridad de control (agpd.es) si considera que el tratamiento no se ajusta a la normativa vigente.

Datos de contacto para ejercer sus derechos:

DERIVADOS ASFALTICOS NORMALIZADOS, S.A.. POLIGONO INDUSTRIAL SECTOR 9, 19290

FONTANAR (GUADALAJARA). Email: [bajas@danosa.com](mailto:bajas@danosa.com)





Building together



Descárgate las bibliotecas BIM de productos y sistemas

Descubre un mundo de soluciones DANOSA [www.danosa.com](http://www.danosa.com)



Soluciones sostenibles para el confort y la calidad de vida de las personas

### DANOSA ESPAÑA

#### Factoría, Oficinas Centrales y Centro Logístico

Polígono Industrial, Sector 9,  
19290 Fontanar, Guadalajara, España

Tel.: (+34) 949 888 210  
info@danosa.com

### BARCELONA

Av. de la Fama, 100  
Sector Industrial Almeda  
08940 Cornellá de Llobregat (Barcelona)

Tel.: (+34) 93 377 17 27  
Fax: (+34) 93 377 57 55  
info.barcelona@danosa.com

### GRANADA

A44, salida 144  
18640 Padul (Granada)

Tel.: (+34) 958 790 727  
info.granada@danosa.com

### MADRID

C/ La Granja, 3.  
28108 Alcobendas (Madrid)

Tel.: (+34) 91 658 68 50  
Fax: (+34) 91 652 57 66  
info@danosa.com

### MADRID - SUR

C/ Berzosa de Lozoya, 1  
Parque Empresarial Valle de Tobalina  
Nave 9 - 28021 Madrid

Tel.: (+34) 91 002 43 00  
info.madridsur@danosa.com

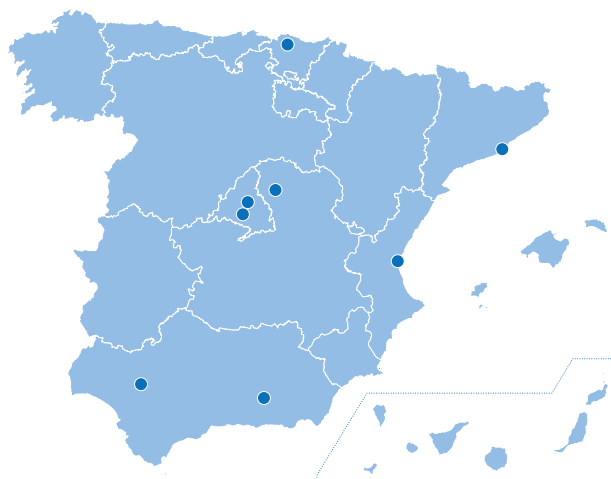

### SEVILLA

Pol. La Chaparrilla - Nave 29  
41016 Sevilla

Tel.: (+34) 95 440 40 11  
Fax: +34 95 440 40 71  
info.sevilla@danosa.com

### VALENCIA

C/ La Pastora, 9  
Polígono Industrial Zamorra  
46950 Xirivella (Valencia)

Tel.: (+34) 96 120 09 34  
Fax: (+34) 96 121 00 83  
info.valencia@danosa.com

### VIZCAYA

Loginor Servicios Logísticos, S.L.  
Avda. Cervantes, 51 - Pol. Denac - Edif. 19  
48970 Basauri (Vizcaya)

Tel.: (+34) 946 941 202/946 941 203  
Fax: 946 941 197  
jmartin@loginor.es

Impreso en papel 100% reciclado



APP ACÚSTICA DANOSA



DANOSA



DANOSA WEB



DANOSA\_SPAIN



AISLAMIENTO E IMPERMEABILIZACIÓN